

平成 28 年版

消防年報



泉州南消防組合
泉州南広域消防本部

平成29年刊行

は じ め に

この年報は、平成28年中における泉州南消防組合の消防業務及び消防現勢を統計的に集録したものであり、災害に強い安全な街の実現を目標とする本組合消防行政の推進に役立たせると共に、広く一般に紹介することにより、住民の皆様が消防に一層のご理解を深めていただく一助になれば幸いと編纂したものです。

内容は、本組合消防のすべてを網羅したものではありませんが、職員一致協力の下、今後とも努力を重ね、住民の負託に応えゆく所存でありますので、関係各位の特段のご指導、ご協力をお願い申し上げます。

この年報は、主に平成28年中のものとして集録してあり、一部これによらないものは、当該各表にそれぞれ記載しています。

平成29年8月

泉州南消防組合
泉州南広域消防本部

泉州南消防組合構成 3 市 3 町の徽章

泉佐野市章

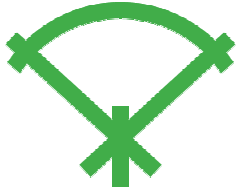

昭和23年4月1日、市制施行と同時に広く市民から新生泉佐野市にふさわしい市章を募集し、その中から選んだもので泉佐野市の「サノ」の文字を末広形に図案化し無限の躍進を遂げる泉佐野市の姿を象徴しています。

泉南市章



市名「泉南」の頭文字「せ」を図案化したもので市民相互の力と協力・融和・団結を表わし飛躍を示す。

阪南市章



阪南の「は」をひろがり行く水輪みずわに図案化し、調和と平和を象徴する大小の輪は未来に向かって大きく躍進する阪南市の姿を形象する。

熊取町章

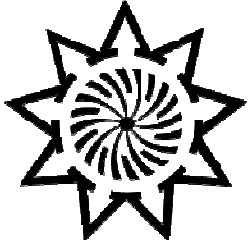

花びらの「マが9」で“熊(クマ)”を、おしべの「リが10」で“取(トリ)”をあらわす。

全体で夏の強い太陽にも負けず雄々しく育つ「向日葵」の花をあらわして躍進する熊取町の姿を形象する。

田尻町章



田尻町の中央部を流れる田尻川をはさみ、吉見、嘉祥寺の田園が整然と並んでいる姿を象徴する。

岬町章



平和と力強い躍進を表象する。外側の部分は、岬町のローマ字綴り「MISAKICHO」の文字Mを図案化し、中の文字は大阪府の頭文字「O」を表している。

泉州南消防組合格約

第1章 総則

(名称)

第1条 この組合は、泉州南消防組合（以下「組合」という。）という。

(組合を組織する地方公共団体)

第2条 組合は、泉佐野市、泉南市、阪南市、熊取町、田尻町及び岬町（以下「関係市町」という。）をもって組織する。

(共同処理する事務)

第3条 組合は、次に掲げる事務を共同処理する。

- (1) 消防に関する事務（消防団及び水利施設に関する事務を除く。）
- (2) 大阪府産業保安行政事務に係る事務処理の特例に関する条例（平成12年大阪府条例第6号）の定めるところにより、関係市町が処理することとされた事務のうち、火薬類、高圧ガス及び液化石油ガスに係る事務

(事務所の位置)

第4条 組合の事務所は、泉佐野市りんくう往来北1番地の20に置く。

第2章 議会

(議会の組織)

第5条 組合の議会の議員（以下「組合議員」という。）の定数は、15人とし、関係市町の定数は、次のとおりとする。

- (1) 泉佐野市 3人
- (2) 泉南市 3人
- (3) 阪南市 3人
- (4) 熊取町 2人
- (5) 田尻町 2人
- (6) 岬町 2人

(議員の選挙)

第6条 組合議員は、関係市町の各議会において、当該議会の議員のうちから選挙する。

(議員の補欠選挙)

第7条 組合議員に欠員が生じたときは、当該組合議員の属していた関係市町は、速やかに補欠選挙を行わなければならない。

(議員の任期)

第8条 組合議員の任期は、関係市町の議会の議員の任期による。

2 補欠の組合議員の任期は、前任者の残任期間とする。

(議長及び副議長)

第9条 組合の議会は、組合議員のうちから議長及び副議長各1人を選挙しなければならない。

2 議長及び副議長の任期は、組合議員の任期による。

第3章 執行機関

(執行機関の組織)

第10条 組合に管理者1人、副管理者5人及び会計管理者1人を置く。

(執行機関の選任)

第11条 管理者は、関係市町の市の長のうちから互選により選出する。

2 副管理者は、管理者以外の関係市町の長をもって充てる。

3 会計管理者は、管理者の属する市の会計管理者をもって充てる。

(執行機関の任期)

第12条 管理者及び副管理者の任期は、2年とする。

2 管理者又は副管理者が関係市町の長でなくなったときは、同時にその職を失う。

3 前項の規定により、管理者又は副管理者がその職を失い、新たな者が選任された場合の任期は、前任者の残任期間とする。

(管理者の職務の代理)

第13条 副管理者は、管理者に事故があるとき、又は管理者が欠けたときは、あらかじめ管理者の定めた順序により、その職務を代理する。

(監査委員)

第14条 組合に監査委員2人を置く。

2 監査委員は、管理者が組合の議会の同意を得て、組合議員及び地方自治法(昭和22年法律第67号)第196条第1項に規定する識見を有する者(以下「識見を有する者」という。)のうちから各1人を選任する。

3 監査委員の任期は、組合議員のうちから選任される者にあつては組合議員の任期によるものとし、識見を有する者のうちから選任される者にあつては4年とする。

(消防吏員その他の職員)

第15条 組合に消防吏員その他の職員を置き、その定数は条例で定める。

第4章 経費

(経費の支弁方法)

第16条 組合の経費は、関係市町の負担金その他の収入をもって支弁する。

2 前項の負担金（次項に定めるものを除く。）の負担割合は、次のとおりとする。

- (1) 泉佐野市 100分の29.1828
- (2) 泉南市 100分の22.5724
- (3) 阪南市 100分の18.3947
- (4) 熊取町 100分の13.6204
- (5) 田尻町 100分の7.1693
- (6) 岬町 100分の9.0604

3 組合議員の議員報酬に係る経費の負担金の負担割合は、次のとおりとする。

- (1) 泉佐野市 100分の20.0000
- (2) 泉南市 100分の20.0000
- (3) 阪南市 100分の20.0000
- (4) 熊取町 100分の13.3334
- (5) 田尻町 100分の13.3333
- (6) 岬町 100分の13.3333

附 則

(施行期日)

1 この規約は、大阪府知事の許可のあった日から施行する。ただし、第3条の規定は、平成25年4月1日から施行する。

(準備行為)

2 第3条各号に掲げる事務を処理するために必要な手続その他の行為は、同条の規定の施行前においても、行うことができる。

(事務の承継)

3 泉州南消防組合は、平成25年3月31日をもって解散する阪南岬消防組合の事務を承継する。

附 則（平成25年2月6日大阪府指令市第3915号）

この規約は、大阪府知事の許可のあった日から施行する。

附 則（平成28年5月19日大阪府指令市第1569号）

(施行期日)

1 この規約は、大阪府知事の許可のあった日から施行する。

(経過措置)

2 この規約の施行の際現に在任している管理者及び副管理者の任期については、改正後の第12条第1項の規定にかかわらず、平成30年3月31日までとする。

===== 目 次 =====

* 管内の概況	1
* 消防署所配置	2
* 消防本部・署所の現況	3
* 早見統計	7
* 泉州南消防組合広域化のこれまで	8
* 沿 革	1 5

総 務 編

* 消防組織図	1 6
* 消防予算	1 7
* 職員の年齢状況／職員の勤続年数状況	1 8
* 職員の免許資格取得状況／職員内部教養及び訓練等実施状況	1 9
* 職員派遣等実施状況	2 0
* 平成 2 8 年中の主な行事	2 1

予 防 編

* 消防同意件数	2 6
* 防火対象物数	2 7
* 消防用設備等	2 8
* 完成検査実施件数	2 9
* 防火対象物立入検査実施件数	3 0
* 危険物施設及び事業所数	3 1
* 危険物施設等事務処理件数	3 2
* 危険物施設等立入検査実施件数	3 3
* 保安 3 法関係事業所数	3 4

* 保安 3 法関係事務処理件数	
火薬類取締法関係	3 5
高圧ガス保安法関係	3 6
液石法関係	3 7
* 保安 3 法関係事業所立入検査実施件数	3 8
* 火災予防条例関係事務処理件数	3 9
* 圧縮アセチレンガス等の届出	4 0
* 幼年・少年消防クラブ	4 1
* 婦人防火クラブ	4 2

警 備 編

* 火災概況	4 3
* 火災統計一覧表	4 4
* 火災原因別一覧表	4 5
* 火災種別・損害額・覚知別	4 6
* 月別火災発生件数	4 7
* 時間帯別火災発生件数／曜日別火災件数	4 8
* 救急概況	4 9
* 救急出動状況	5 0
* 署別救急出動状況	5 1
* 月別救急出動状況	5 2
* 時間帯別救急出動状況	5 3
* 年齢区分別重症度別救急搬送状況	5 4
* 応急手当普及啓発講習実施状況	5 5
* 救助概況	5 6
* 市町別救助出動状況	5 7
* 救助訓練実施状況	5 8

* 事故等出動件数	5 9
* 保有車両一覧表	6 0
* 消防水利現況	6 2
* 警備関係事務処理件数／開発行為消防指導件数	6 3
* 管内消防団の概要	6 4

指 揮 司 令 編

* 通信指令系統図	6 7
* 通信施設の状況	6 8
* 火災・救急等（1 1 9 番）受信回数状況	7 0

管内の概況

当消防組合管内は大阪府の最南端、和歌山県境に位置し、北西側は大阪湾を臨み、東側を貝塚市に接した管轄面積約214km²、管轄人口約30万人で、泉佐野市、泉南市、阪南市、熊取町、田尻町、岬町の3市3町で構成されています。

気候は瀬戸内式気候に属し、温暖で比較的少ない降水量となっています。

平成28年12月末日現在

	人口（人）	世帯数	面積（km ² ）
泉佐野市	100,813	45,643	56.51
泉南市	63,309	25,905	48.98
阪南市	55,935	24,115	36.17
熊取町	44,034	17,674	17.24
田尻町	8,588	4,043	5.62
岬町	16,259	7,600	49.18
合計	288,938	124,980	213.07

位置

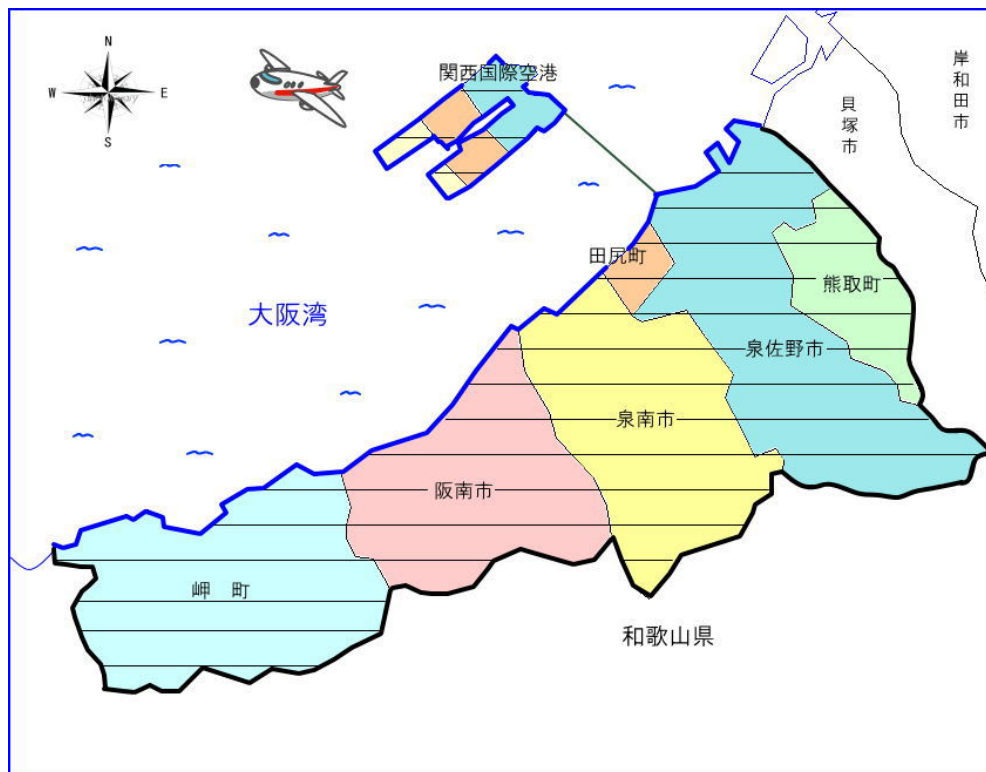

消防署所配置



消防本部・署所の現況

消防本部・泉佐野消防署

泉佐野市りんくう往来北1番地の20

TEL 072-469-0119 (代)

FAX 072-460-2119 (消防本部)

FAX 072-469-0050 (泉佐野消防署)

構 造	PRC 構造 5階建
敷地面積	2,403.52 m ²
延べ面積	4,491.72 m ²
竣工年月	平成8年1月



泉佐野消防署 空港分署

泉南郡田尻町泉州空港中1番地

TEL 072-456-0119 (代)

FAX 072-456-0118

構 造	鉄骨造 2階建
敷地面積	1,645.88 m ²
延べ面積	1,410.93 m ²
竣工年月	平成17年12月



泉佐野消防署 田尻出張所

泉南郡田尻町嘉祥寺385番地2

TEL 072-465-0119 (FAX兼用)

構 造	鉄筋コンクリート造 2階建
敷地面積	331.91 m ²
延べ面積	359.86 m ²
竣工年月	昭和63年



市場消防署

泉佐野市市場東三丁目 2 9 5 番地の 6

TEL 072-462-0119 (代)

FAX 072-462-0099

構 造	鉄筋コンクリート造 3 階建
敷地面積	1,163.50 m ²
延べ面積	1,176.73 m ²
竣工年月	昭和 4 9 年 4 月



市場消防署 上瓦屋出張所

泉佐野市上瓦屋 4 4 5 番地の 3

TEL 072-463-0119 (FAX兼用)

構 造	鉄筋コンクリート造 2 階建
敷地面積	714.81 m ²
延べ面積	362.40 m ²
竣工年月	平成 2 年 4 月



市場消防署 日根野出張所

泉佐野市日根野 5 5 5 6 番地の 1

TEL 072-468-0119 (FAX兼用)

構 造	軽量鉄骨フレス造 平屋建
敷地面積	1,518.37 m ²
延べ面積	167.27 m ²
竣工年月	平成 1 5 年 4 月



泉南消防署

泉南市信達市場 2 0 1 2 番地の 1

TEL 072-485-0119 (代)

FAX 072-483-7951

構 造	鉄筋コンクリート造 2 階建
敷地面積	2,152.22 m ²
延べ面積	1,073.31 m ²
竣工年月	昭和 4 1 年 5 月



泉南消防署 砂川出張所

泉南市信達市場 9 1 6 番地の 1

TEL 072-484-0119 (FAX兼用)

構 造	鉄筋コンクリート造 2 階建
敷地面積	3,309.64 m ²
延べ面積	379.80 m ²
竣工年月	昭和 5 7 年 4 月



熊取消防署

泉南郡熊取町野田一丁目 1 番 1 9 号

TEL 072-453-0119

FAX 072-453-1124

構 造	鉄筋コンクリート造 3 階建
敷地面積	1,305.32 m ²
延べ面積	1,126.61 m ²
竣工年月	昭和 5 9 年 1 月



阪南消防署

阪南市黒田 2 6 4 番地の 1

TEL 072-473-0119 (代)

FAX 072-473-1511

構 造	鉄筋コンクリート造 2 階建
敷地面積	2,485.14 m ²
延べ面積	1,077.47 m ²
竣工年月	昭和 5 2 年 4 月



岬消防署

泉南郡岬町深日 1 4 1 5 番地

TEL 072-492-0119

FAX 072-492-2237

構 造	鉄筋コンクリート造 2 階建
敷地面積	1,480.35 m ²
延べ面積	1,427.76 m ²
竣工年月	平成 1 3 年 4 月



早見統計

<p>消 防 予 算</p>  <p>3,754,577 千円</p>	<p>署所・職員数</p>  <p>消防本部 1・定員 394人 消防署 6・実員 354人 消防分署 1 出張所 4</p>	<p>幼年・少年消防クラブ</p>  <p>少年消防クラブ 30人 幼年消防クラブ 5,141人</p>	<p>婦人防火クラブ</p>  <p>213人</p>
<p>ポンプ車等</p>  <p>ポンプ車 10台 タンク車 8台 化学車 3台</p>	<p>はしご車・特殊車両</p>  <p>はしご車 3台 救助工作車 4台 水難救助車 3台 水槽車 1台</p>	<p>救 急 車</p>  <p>高規格救急車 16台 (予備車3台を含む) 大型救急車 1台</p>	<p>消 防 水 利</p>  <p>消火栓 5,988基 防火水槽 1,198基</p>
<p>火 災 件 数</p>  <p>46件</p>	<p>救 急 件 数</p>  <p>16,488件</p>	<p>救 助 件 数</p>  <p>207件</p>	<p>事 故 等 件 数</p>  <p>909件</p>
<p>防 火 対 象 物</p>  <p>6,578件</p>	<p>危 険 物 施 設</p>  <p>製造所 6施設 貯蔵所 369施設 取扱所 179施設</p>	<p>保 安 3 法 関 係</p>  <p>液化石油ガス関係 事業者及び施設数 192 火薬取締法関係事 業所数 34 高圧ガス保安法関 係事業所数 441</p>	<p>立入検査（査察）数</p>  <p>防火対象物 203回 危険物施設 268回 保安3法関係 事業所 169回</p>

泉州南消防組合広域化のこれまで

年 月 日	概 要
平成 18 年 6 月 14 日	消防組織法の一部改正（市町村の消防の広域化）
平成 18 年 7 月 12 日	市町村の消防の広域化に関する基本指針（消防庁告示）
平成 19 年 4 月 2 日	大阪府消防広域化推進委員会の設置
平成 20 年 3 月	大阪府消防広域化推進計画の策定（大阪市、堺市の政令指定都市を除く、府内 4 ブロックで広域化）
平成 20 年 8 月 20 日	大阪府泉州ブロック消防広域化検討会の設置 （平成 22 年 3 月最終報告の結果、地形的に長いことによりメリット性に欠けるとの結論）
平成 22 年 7 月 16 日	大阪府市長会定例会にて新たな検討の枠組の了承
平成 22 年 7 月 22 日	大阪府町村長会総会にて新たな検討の枠組の了承
平成 22 年 7 月 23 日	泉州ブロックにおける消防の広域化に関する会議 （大阪府より新たな枠組の掲示⇒泉州南ブロックと泉州北ブロック）
平成 22 年 8 月 24 日	（仮称）泉州南ブロック消防広域化協議会 準備会
平成 23 年 1 月 7 日	（仮称）泉州南ブロック消防広域化協議会 ○協議会規約、広域化に関する検討組織及び広域化までのスケジュール等の承認
平成 23 年 2 月 15 日	泉州南ブロック消防広域化協議会 第 1 回幹事会 ○広域化協議会事務局要綱の承認
平成 23 年 3 月 11 日	消防広域化先進事例の視察（滋賀県：湖北地域消防本部）
平成 23 年 3 月 14 日	泉州南ブロック消防広域化協議会 第 1 回作業部会 （企画財政部門） ○各消防本部消防費調査依頼及び消防救急デジタル無線についての概略説明
平成 23 年 4 月 22 日	泉州南ブロック消防広域化協議会 第 2 回作業部会 （消防部門） ○消防救急デジタル無線についての詳細説明及び無線デジタル化の概算費用比較分析（単独と共同広域化）
平成 23 年 5 月 25 日	泉州南ブロック消防広域化協議会 第 3 回作業部会 （企画財政・消防部門） ○消防救急デジタル無線の進め方について分析及び各消防本部消防費調査依頼（ランニングコスト、臨時経費）

年 月 日	概 要
平成 23 年 6 月	大阪府消防広域化推進計画の改正 (組み合わせ枠組みの変更)
平成 23 年 6 月 23 日	泉州南ブロック消防広域化協議会 第 4 回作業部会 (企画財政・消防部門)
	○消防救急デジタル無線の協定書案、各消防本部消防費の 報告及び署所包含円の資料提供
平成 23 年 7 月 22 日	泉州南ブロック消防広域化協議会 第 5 回作業部会 (消防部門)
	○消防救急デジタル無線の仕様書案・業者選定・スケジュール の分析
	○広域化の初期費用及び車両整備計画情報提供
平成 23 年 8 月 11 日	泉州南ブロック消防広域化協議会 第 6 回作業部会 (消防部門)
	○消防救急デジタル無線の協定書案・仕様書案・業者選定 スケジュールの了承
	○広域化の初期費用について依頼
平成 23 年 8 月 30 日	泉州南ブロック消防広域化協議会 第 2 回幹事会
	○消防救急無線のデジタル化について、協定書等承認
	○消防に係るランニングコスト及び広域化初期費用の検討
平成 23 年 10 月 21 日	泉州南ブロック消防広域化協議会 第 7 回作業部会 (企画財政部門)
	○広域化に係る各消防本部の消防力、広域化に係る負担割 合、消防救急無線デジタル化の見積り徴収結果と予算案
	広域化通信指令系統運用案の分析
平成 23 年 11 月 25 日	泉州南ブロック消防広域化協議会 第 3 回幹事会
	○広域化の方式、広域化に係る消防本部の消防力及び広域 化に係る負担割合等について検討
平成 23 年 12 月 13 日	泉州南ブロック消防広域化協議会 第 8 回作業部会 (消防部門)
	○広域化に係る各消防本部の消防力の分析
平成 24 年 1 月 11 日	第 2 回泉州南ブロック消防広域化協議会
	○泉州南ブロック消防広域化の方式及び広域化に係る負担 割合の協議会承認
平成 24 年 1 月 23 日	泉州南ブロック消防広域化協議会専任事務局の発足

年 月 日	概 要
平成 24 年 1 月 26 日	泉州南ブロック消防広域化協議会 第 9 回作業部会 (企画財政・消防部門) ○消防救急無線のデジタル化について分析
平成 24 年 1 月 26 日	泉州南ブロック消防広域化協議会 第 4 回幹事会 ○消防救急無線のデジタル化について検討
平成 24 年 4 月 5 日	泉州南ブロック消防広域化協議会 第 10 回作業部会 (企画財政部門) ○職員給料及び手当等の審議 ○債務の処理及び消防施設等の財産の帰属について承認
平成 24 年 4 月 11 日	泉州南ブロック消防広域化協議会 第 11 回作業部会 (消防部門) ○災害出動体制について作業部会承認 ○運営計画(案)の検討依頼
平成 24 年 4 月 16 日	泉州南ブロック消防広域化協議会 消防職員の給与等取扱い 会議(人事給与担当者) ○給与条例について審議 ○級・号給の格付けについて検討
平成 24 年 4 月 18 日	泉州南ブロック消防広域化協議会 第 12 回作業部会 (消防部門・予防担当) ○予防課の組織及び事務分掌について承認 ○火災予防条例について承認
平成 24 年 5 月 17 日	泉州南ブロック消防広域化協議会 第 13 回作業部会 (企画財政部門) ○一般職の職員給料、手当等について承認 ○消防組合事務所の位置及び消防本部の位置について承認
平成 24 年 6 月 6 日	泉州南ブロック消防広域化協議会 第 14 回作業部会 (消防部門) ○消防車両等の更新基準及び更新整備計画について承認 ○職員採用計画について承認 ○消防章について承認 ○貸与物品について検討 ○教育・訓練及び研修について検討 ○交替制勤務者の勤務体制及び勤務時間について承認 ○火災予防協会との連携について承認

年 月 日	概 要
平成 24 年 7 月 12 日	<ul style="list-style-type: none"> ○防災・国民保護担当部局との連携について承認 ○例規の制定について承認 ○消防本部及び消防署の組織について承認 ○消防署の管轄区域について承認 ○署轄系無線について検討 ○福利厚生制度について承認 ○昇任試験及び人事評価について承認 ○再任用について承認 <p>泉州南ブロック消防広域化協議会 第15回作業部会 (企画財政部門)</p> <ul style="list-style-type: none"> ○消防広域化後の職員の給与等の取扱いについて承認 ○休日・休暇制度及び福利厚生制度について承認 ○例規の制定について承認 ○災害時の消防団との連絡体制について承認 ○初期費用について承認
平成 24 年 7 月 20 日	<p>泉州南ブロック消防広域化協議会 第6回幹事会</p> <ul style="list-style-type: none"> ○消防広域化後の職員の給与等の取扱いについて承認 ○休日・休暇制度及び福利厚生制度について承認 ○消防組合規約(案)について承認 ○泉州南ブロック広域消防運営計画(案)について承認 ○交替制勤務者の勤務体制、勤務時間及び人員配置について承認 ○再任用制度、消防章、貸与物品、教育訓練及び研修について承認 ○例規の制定について承認 ○初期費用について承認
平成 24 年 7 月 30 日	<p>第3回泉州南ブロック消防広域化協議会</p> <ul style="list-style-type: none"> ○消防広域化に係る負担割合(案)について承認 ○組合規約(案)について承認 ○(仮称)泉州南ブロック広域消防運営計画(案)について承認 ○消防広域化後の職員の給与等の取扱いについて承認 ○休日・休暇制度、福利厚生制度及び再任用制度について承認

年 月 日	概 要
平成 24 年 8 月 7 日	<ul style="list-style-type: none"> ○消防広域化に伴う初期費用について承認 ○消防広域化協定書の締結について承認 第 2 回泉州南ブロック消防広域化協議会 消防職員の給与等 取扱い会議（人事給与担当者）
平成 24 年 8 月 13 日	<ul style="list-style-type: none"> ○消防広域化後の職員の給与等の取扱いについて 泉州南ブロック消防広域化協議会構成市町議会議長等の調整 会議
平成 24 年 8 月 15 日	<ul style="list-style-type: none"> ○泉州南消防組合議会の組織等について 第 4 回泉州南ブロック消防広域化協議会・第 7 回幹事会書面 会議
平成 24 年 10 月 3 日	<ul style="list-style-type: none"> ○泉州南消防組合同約の一部修正について承認 泉州南ブロック消防広域化協議会 第 8 回幹事会 <ul style="list-style-type: none"> ○泉州南消防組合同約の一部変更について承認 ○住民広報について承認 ○職員条例定数について承認 ○協議書調印式について承認 ○組合設立事務処理について承認
平成 24 年 10 月 10 日	泉州南ブロック消防広域化調印式 <ul style="list-style-type: none"> ○協議書の調印
平成 24 年 10 月 10 日	第 5 回泉州南ブロック消防広域化協議会 <ul style="list-style-type: none"> ○泉州南消防組合同約の一部変更について承認 ○住民広報について承認 ○職員条例定数について承認
平成 24 年 10 月 17 日	泉州南ブロック消防広域化協議会 第 16 回作業部会 （企画財政部門） <ul style="list-style-type: none"> ○特別職の職員で非常勤のもの報酬、費用弁償、泉州方 法について了承 ○消防組合予算編成要領等について検討 ○平成24年度泉州南消防組合予算（案）について了承 ○消防組合負担金の納付時期等について了承 ○財務会計システム、グループウェアについて検討
平成 24 年 10 月 30 日	泉州南消防組合 第 1 回組合議会運営に係る連絡会 <ul style="list-style-type: none"> ○組合議員の報酬及び費用弁償について検討 ○議長、副議長、監査委員の選出について調整

年 月 日	概 要
<p>平成 24 年 11 月 14 日 平成 24 年 11 月 14 日 平成 24 年 11 月 16 日</p>	<p>○開催日程などについて検討 ○組合議員の選出について調整 大阪府より泉州南消防組合設立許可指令書交付 泉州南消防組合発足 泉州南消防組合 第 2 回組合議会運営に係る連絡会 ○組合議員の報酬及び費用弁償について了承 ○議長、副議長、監査委員の選出について調整 ○開催日程などについて検討 ○組合議員の選出について調整</p>
<p>平成 24 年 11 月 28 日</p>	<p>泉州南ブロック消防広域化協議会 第 17 回作業部会 (企画財政部門) ○泉州南消防組合の職員の給与等の取扱いについて調整 ○消防手数料について了承 ○財務会計システム、グループウェアについて検討 ○行政財産の用途廃止について説明</p>
<p>平成 24 年 12 月 3 日</p>	<p>第 6 回泉州南ブロック消防広域化協議会書面会議 ○泉州南消防組合の特別職職員の報酬について了承 ○泉州南広域消防本部の人事について了承 ○業務開始後の年次訓練について了承</p>
<p>平成 24 年 12 月 17 日</p>	<p>泉州南消防組合 第 3 回組合議会運営に係る連絡会 ○議長、副議長、監査委員の選出について了承 ○開催日程などについて了承 ○組合議員の選出について了承</p>
<p>平成 25 年 1 月 7 日</p>	<p>第 7 回泉州南ブロック消防広域化協議会 ○監査委員（識見者）等の行政委員の報酬、費用弁償及び選出について承認 ○泉州南消防組合規約の一部変更許可申請について了承</p>
<p>平成 25 年 1 月 17 日</p>	<p>泉州南ブロック消防広域化協議会 第 18 回作業部会 (企画財政部門) ○土地及び建物の無償譲渡または無償貸与の手続きについて説明 ○扶養認定範囲について調整 ○消防団員のポンプ操法大会出場に伴う指導員への報酬の取扱いについて検討</p>

年 月 日	概 要
平成 25 年 1 月 18 日	泉州南ブロック消防広域化協議会 第 19 回作業部会 (消防部門) ○消防広域化に伴う総務課長会議の調整状況について報告 ○消防広域化に伴う予防課長会議の調整状況について報告 ○消防広域化に伴う警備課長会議の調整状況について報告
平成 25 年 1 月 22 日	消防広域化に伴う打ち合せ会議 ○泉州南消防組合議会第 1 回臨時会の議案等について了承 ○第 1 回臨時会の議席の配置について了承 ○新規採用者の配置について了承 ○特殊勤務手当・退職手当について了承 ○署長会議等の意思疎通について了承 ○関係団体の事務分掌について了承 ○消防団への会議室貸出について了承 ○9月補正予算（広域化に伴う初期経費）執行状況について報告
平成 25 年 2 月 6 日	泉州南消防組合同規約の一部変更 (消防業務開始の期日変更)
平成 25 年 2 月 12 日	泉州南消防組合議会議員全員協議会開催 ○泉州南消防組合議会第1回臨時会の運営について協議
平成 25 年 2 月 13 日	泉州南消防組合議会第 1 回臨時会開催 ○議長、副議長選挙 ○専決承認報告 28 件 ○議案 22 件
平成 25 年 4 月 1 日	泉州南消防組合泉州南広域消防本部業務開始
平成 25 年 4 月 3 日	第 8 回泉州南ブロック消防広域化協議会書面会議 ○泉州南消防組合市町負担金に関する協定について承認 ○泉州南消防組合職員給料の格付け結果について承認 ○泉州南ブロック消防広域化協議会の解散について承認

沿 革

年 月 日	概 要
昭和 23 年 4 月 1 日	泉佐野市消防本部及び消防署の設置
昭和 40 年 4 月 1 日	泉南町消防本部及び消防署の設置
昭和 52 年 4 月 1 日	阪南町消防本部及び消防署の設置
昭和 52 年 4 月 1 日	岬町役場防災課救急業務開始
昭和 59 年 4 月 1 日	熊取町消防本部及び消防署の設置
平成 4 年 4 月 1 日	田尻町から泉佐野市消防本部へ消防業務の委託開始
平成 4 年 4 月 1 日	泉南市から泉佐野市消防本部へ関西国際空港本島泉南市域の消防業務の委託開始
平成 13 年 4 月 1 日	阪南岬消防組合消防本部及び消防署の設置
平成 23 年 1 月 7 日	(仮称) 泉州南ブロック消防広域化協議会設置
平成 24 年 10 月 10 日	泉州南ブロック消防広域化調印式
平成 24 年 11 月 14 日	大阪府から設立許可指令書の交付を受け泉州南消防組合が設立
平成 25 年 2 月 13 日	初代組合議会議長に 辻野 隆成議員 選出
平成 25 年 4 月 1 日	泉州南消防組合泉州南広域消防本部 1 本部 6 消防署 1 分署 4 出張所、消防職員 3 6 1 人(条例定数 3 9 4 人) をもって業務開始 初代消防長に 根来 芳一 就任
平成 25 年 5 月 30 日	2 代目組合議長に 辻中 隆議員 選出
平成 25 年 10 月 1 日	消防ポンプ車 (C D-1 型) 購入、市場消防署 上瓦屋出張所に配備
平成 25 年 11 月 26 日	高規格救急車購入、市場消防署に配備
平成 26 年 2 月 10 日	3 代目組合議長に 中尾 広城議員 選出
平成 26 年 7 月 23 日	水難救助車購入、阪南消防署に配備
平成 26 年 10 月 1 日	3 0 m 級梯子付消防自動車購入、泉佐野消防署に配備
平成 26 年 11 月 26 日	4 代目組合議長に 木下 豊和議員 選出
平成 26 年 12 月 1 日	高規格救急車 2 台購入、泉南消防署及び熊取消防署に配備
平成 27 年 2 月 9 日	5 代目組合議長に 庄司 和雄議員 選出
平成 27 年 4 月 1 日	初代消防長 根来 芳一退任、後任に消防本部次長 北川 悟が第 2 代消防長に就任
平成 27 年 11 月 24 日	6 代目組合議長に 二神 勝議員 選出
平成 27 年 12 月 1 日	高規格救急車 2 台購入、泉佐野消防署及び阪南消防署に配備
平成 28 年 2 月 8 日	7 代目組合議長に 岡田 昌司議員 選出
平成 28 年 4 月 1 日	第 2 代消防長 北川 悟退任、後任に消防本部次長 竹内 寛二が第 3 代消防長に就任
平成 28 年 7 月 11 日	8 代目組合議長に 辻中 隆議員 選出

総務編



消防長 表彰

消防組織図

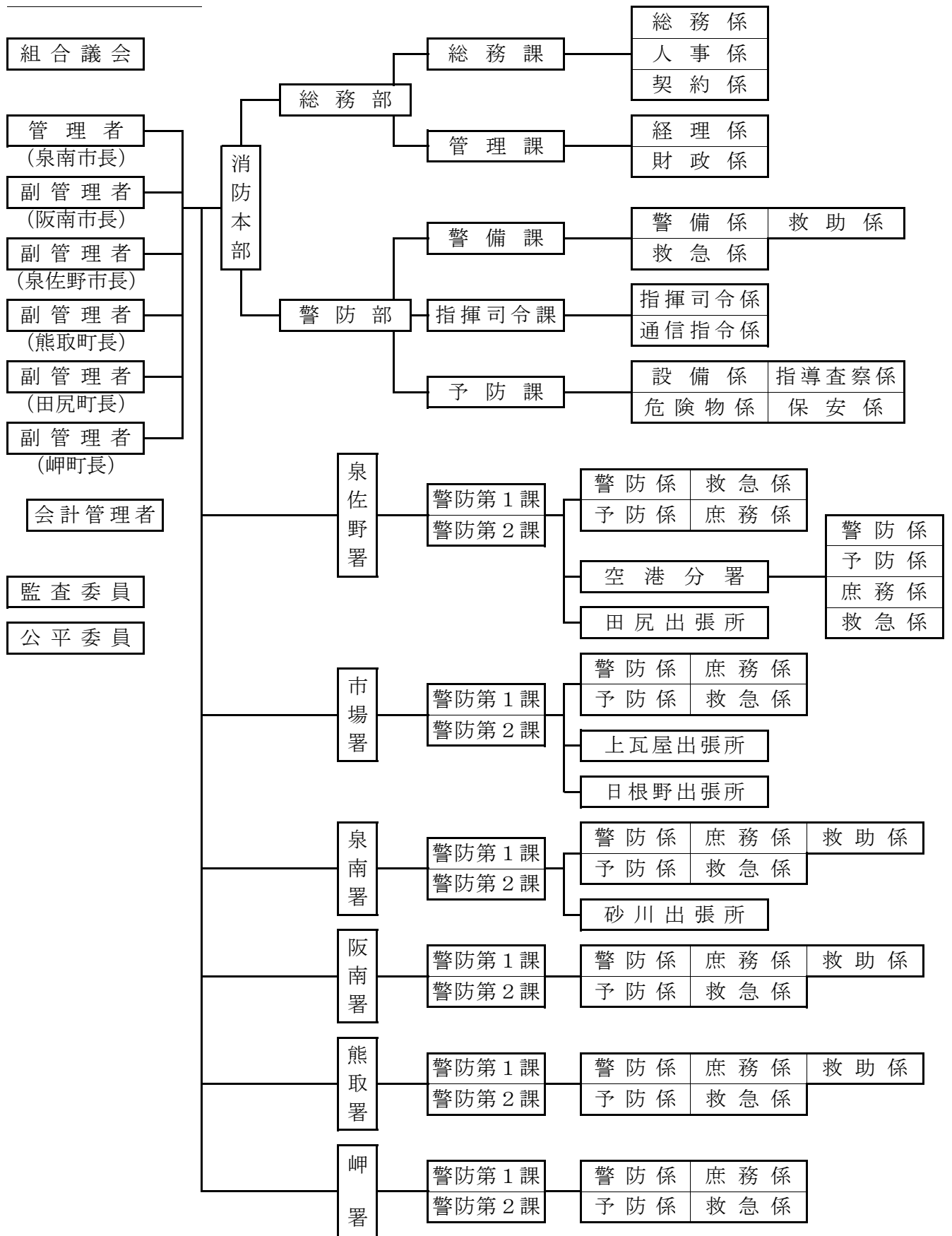

消 防 予 算

当初予算

(単位：千円)

区分 年度	一般会計 予算額	議会費	消防費	公債費	予備費
平成27年度	4,525,454	3,371	4,495,204	25,879	1,000
平成28年度	3,754,577	3,371	3,591,852	158,354	1,000

※ 一般会計予算額には、組合構成市町負担金のほか、その他歳入等が含まれています。

消防費内訳

(単位：千円)

区分 年度	人件費	物件費	維持補修費	扶助費	補助費等	普通建設 事業費
平成27年度	3,136,680	249,665	3,664	47,316	41,322	1,016,557
平成28年度	3,038,262	241,309	7,489	47,056	48,894	208,842

組合構成市町負担金

(単位：千円)

構成市町	議員報酬以外の負担割合	議員報酬に係る負担割合	各構成市町負担額	
			平成27年度	平成28年度
泉佐野市	100分の29.1828	100分の20.0000	1,027,066	1,031,953
泉南市	100分の22.5724	100分の20.0000	794,490	798,270
阪南市	100分の18.3947	100分の20.0000	647,504	650,585
熊取町	100分の13.6204	100分の13.3334	479,423	481,703
田尻町	100分の7.1693	100分の13.3333	252,452	253,652
岬町	100分の9.0604	100分の13.3333	318,987	320,504
負担額の合計			3,519,922	3,536,667

決算

(単位：円)

区分 年度	一般会計 決算額	議会費	消防費	公債費	予備費
平成26年度	4,154,403,529	2,688,216	4,151,384,841	330,472	0
平成27年度	4,375,284,294	2,399,220	4,357,535,507	15,349,567	

職員の年齢状況

(平成28年12月31日現在)

階級 年齢	消 正 防 監	消防監	消 防 司 令 長	消 防 司 令	消 防 司 令 補	消 防 士 長	消防士	計
20歳未満							2	2
20歳以上25歳未満							20	20
25 " 30 "						9	21	30
30 " 35 "					1	17	10	28
35 " 40 "					9	35		44
40 " 45 "					38	44	3	85
45 " 50 "				4	42	20	1	67
50 " 55 "				10	19			29
55歳以上	1	3	11	22	11		1	49
計	1	3	11	36	120	125	58	354
平均年齢	58歳6月	59歳4月	58歳0月	55歳1月	46歳5月	39歳6月	27歳8月	42歳4月

職員の勤続年数状況

(平成28年12月31日現在)

階級 勤続年数	消 正 防 監	消防監	消 防 司 令 長	消 防 司 令	消 防 司 令 補	消 防 士 長	消防士	計
1年未満							8	8
1年以上5年未満							22	22
5 " 10 "						15	21	36
10 " 15 "					3	22	2	27
15 " 20 "					8	28	1	37
20 " 25 "				1	44	36	2	83
25 " 30 "				7	35	23	1	66
30年以上	1	3	11	28	30	1	1	75
計	1	3	11	36	120	125	58	354
平均勤続年数	39年3月	37年0月	37年2月	34年5月	26年5月	19年0月	6年6月	12年3月

職員の免許資格取得状況

(平成28年12月31日現在)

資格名		階級	消防	消防	消防	消防	消防	消防	計	
			正監	監	司令長	司令	司令補	士長		士
自動車 運転 免許	大型免許	(一 種)	1	2	4	20	89	65	4	185
		(二 種)			1	1	2	1		5
	中型免許	(一 種)					4	34	8	46
		(二 種)	1	3	11	34	121	128	50	348
	けん引免許	(一 種)				1				1
		(二 種)				1	1			2
第2級陸上特殊無線技士			1	2	6	23	63	41	3	139
第3級陸上特殊無線技士						2	1		1	4
危険物取扱者	(甲種)					1	1			2
	(乙種)			3	8	15	54	27	4	111
	(丙種)					1	1	1		3
消防設備士	(甲種)					1	5			6
	(乙種)			2	1	4	8	1		16
消防設備点検資格者										0
第1種衛生管理者免許				2	1	3	3	1	1	11
第2種衛生管理者免許							2			2
安全衛生推進者				2		2	1			5
日赤水上安全法(救助員)				2	3	7	15	15	3	45
ガス溶接技能講習			1	1	2	15	31	19	1	70
小型移動式クレーン運転技能講習				1	4	13	63	45	4	130
玉掛技能講習修了者				2	3	13	74	50	4	146
酸素欠乏危険作業			1		2	3	16	18	1	41
特定化学物質等作業主任者					2	2	9	7		20
毒物劇物取扱責任者						1	1	1		3
潜水士			1	1	2	9	56	53	12	134
小型船舶操縦士				2	4	11	51	30	2	100
救急救命士					3	10	46	36	6	101
高圧ガス製造保安責任者免状						6	16	4		26
甲種火薬類取扱保安責任者							1			1

職員内部教養及び訓練等実施状況

種 別	内 容	対 象 者	回 数	延 べ 人 員
教 養	教 育	全員	35	542
	総務関係	全員	13	166
	予防関係	全員	33	451
	警備関係	全員	117	1,070
訓 練	消防訓練	全員	333	2,309
	救助訓練	全員	451	2,837
	水難救助訓練	全員	27	122
	救急訓練	全員	200	1,035
合 計			1,209	8,532

職員派遣等実施状況

(平成28年度)

機 関	種 別	派遣回数	派遣人員	
大阪府立消防学校	初 任 教 育	1	8	
	専科教育	予 防 科 消 防 用 設 備 課 程	1	2
		特 殊 災 害 科	1	3
		救 急 科	1	3
		火 災 調 査 科	1	2
		警 防 科	1	3
	幹部教育	初 級 幹 部 科	1	1
		中 級 幹 部 科	1	3
		上 級 幹 部 科	1	2
	特別教育	潜 水 士 養 成 研 修	1	1
	大阪市消防局 (高度専門教育訓練センター派遣含)	専科教育	救 助 科	1
上 級 救 助 科			1	1
上 級 予 防 研 修			1	1
特別教育		救 急 救 命 士 養 成 課 程	1	3
受託研修		実 務 型 研 修	1	1
		消 火 技 術 指 導 者 研 修	1	1
追加講習等		救 急 救 命 士 拡 大 2 行 為 追 加 講 習	3	9
		ビ デ オ 喉 頭 鏡 講 習	2	6
そ の 他		救 助 大 会 プ ロ ジ ェ ク ト チ ー ム	1	1
堺市消防局	受託研修	指 揮 研 修	1	1
		高 圧 ガ ス 初 任 者 研 修	2	2
		危 険 物 初 任 者 研 修	1	1
		危 険 物 事 務 審 査 ・ 検 査 研 修	1	1
		火 災 予 防 違 反 処 理	1	1
一般財団法人救急振興財団 救急救命九州研修所	研修	救 急 救 命 士 研 修 課 程	1	1

平成28年中の主な行事

月 日	行 事 内 容
1月 10日	平成28年消防出初式
1月 15日 ～3月 7日	防火図画展示（熊取町／出初式会場・町立中央小学校・町立東小学校・町立西小学校・町立南小学校・熊取交流センター煉瓦館）
1月 17日	文化財防火診断（田尻町／田尻歴史館）
1月 21日	文化財防火デー消防訓練（田尻町／嘉祥神社）
1月 22日 23日	文化財防火デー特別査察（熊取町／来迎寺本堂・熊取交流センター煉瓦館・中家住宅・降井家書院）
1月 23日	文化財防火デー消防訓練（熊取町／中家住宅）
1月 24日	文化財防火デー消防訓練（泉南市／種河神社・阪南市／西光寺）
1月 25日	文化財防火診断（泉佐野市／日根神社 慈眼院）
1月 25日	文化財防火デーに伴う立入検査（阪南消防署）
1月 25日 ～2月 29日	住宅防火診断（岬町／淡輪地区）
1月 27日	平成27年度NBCテロ対処実動訓練（関西国際空港）
1月 29日	泉佐野市火災予防協会 新年役員懇談会
1月 29日	淡輪小学校地震・津波講習会（岬町／町立淡輪小学校）
1月 31日	文化財防火デー消防訓練（岬町／高仙寺）
2月 6日	文化財防火デー消防訓練（泉佐野市／日根神社 慈眼院）
2月 15日	南ブロック火災調査事例発表会（堺市消防局）
2月 18日	関西国際空港航空機事故図上訓練（関西国際空港）
2月 22日	幼年消防クラブ防火訪問（熊取町／社会福祉法人弥栄福社会）
2月 22日 23日	泉州南消防組合山岳救助合同訓練（泉南市／青少年の森）
2月 28日	普通救命講習 一般公募
2月 28日 ～3月 6日	林野火災防止パトロール（泉佐野市）
3月 1日 ～31日	車両防火査察
3月 1日 ～7日	春の全国火災予防運動
3月 1日 ～7日	一人暮らし高齢者防火診断（泉南市／樽井地区）
3月 1日	街頭防火指導（阪南市／オークワ尾崎店）

3月 2日 ～4日	泉南市婦人防火クラブ春季全国火災予防運動に伴う防火広報 (泉南市)
3月 3日 4日	山林パトロール (岬町)
3月 6日	林野火災総合訓練 (泉佐野市)
3月 6日	石田自主防災組織防災訓練 (阪南市)
3月 6日	街頭防火指導 (岬町/オークワ岬店)
3月 14日 15日	南ブロック合同地震災害対応救助訓練 (堺市/戎島訓練場)
3月 15日	第13回大阪地区緊急被ばく医療ネットワーク検討会 (大阪市)
3月 15日 16日	山林実地踏査 (泉南市)
3月 24日 25日	泉州南消防組合交通事故救助合同訓練 (阪南消防署)
4月 19日	岬町婦人防火クラブ連合会総会 (岬消防署)
4月 21日 ～5月 13日	泉州南消防組合水難救助基礎訓練 (大阪府警本部第三機動隊プール)
4月 28日	泉佐野市火災予防協会 第1回運営会 (泉州南広域消防本部)
5月 8日	健康フェア (阪南市民病院)
5月 9日	泉南市火災予防協会第1回理事会 (泉南消防署)
5月 13日	泉南市婦人防火クラブ総会 (泉南消防署)
5月 27日	平成28年度第1回熊取町放射線防災対策連絡協議会 (熊取消防署)
6月 1日	泉佐野市火災予防協会 定期総会 (泉州南広域消防本部)
6月 4日 ～11日	危険物安全週間
6月 8日	関西国際空港給油センター消防訓練 (関西空港)
6月 9日	泉南市火災予防協会総会 (泉南市/うお政)
6月 11日	泉佐野市少年消防クラブ 結成式・第1回定例会 (泉佐野消防署)
6月 13日 ～22日	危険物施設特別立入検査 (阪南消防署)
6月 14日	大阪府危険物安全大会 (大阪市/ホテルアウリーナ大阪)
6月 26日	深日港活性化イベント深日港フェスティバル (消防フェア) (岬町/深日港)
6月 28日 29日	泉州南海域水難救助基礎訓練 (阪南市/箱作海水浴場)
6月 29日	第4回泉州南危険物安全推進大会 (泉州南広域消防本部)

7月 1日	泉佐野市火災予防協会 第1回役員懇談会 (泉佐野市/関西エアポートワシントンホテル)
7月 2日	泉佐野市少年消防クラブ 第2回例会 (泉佐野消防署)
7月 4日 ~8日	第13回NIRS放射線事故初動セミナー (千葉県千葉市)
7月 15日	平成28年度阪南岬火災予防協会総会、創立20周年記念式典
7月 16日	泉佐野市少年消防クラブ 第3回例会 (泉佐野消防署)
7月 23日	第45回消防救助技術近畿地区指導会 (東大阪市/大阪市消防局高度専門教育訓練センター)
7月 24日	普通救命講習 一般公募
8月 4日	泉佐野市少年消防クラブ 夏休み特別防災学習 (和歌山市消防局・広川町稲村の火の館)
8月 15日	交通安全講習会 (熊取消防署)
8月 18日 19日	泉佐野市少年消防クラブ 未来を紡ぐ子どもの絆2016 (東日本大震災被災地)
8月 18日 ~26日	泉州南消防組合海域水難救助応用訓練 (泉佐野市/泉佐野港内)
8月 21日	泉南地区支部総合訓練 (岸和田市/市立岸城中学校)
9月 1日 2日	海上保安庁及び南ブロック潜水合同訓練 (泉佐野市/泉佐野港)
9月 1日 2日	合同水難救助訓練 (関西空港海上アクセス基地巡視艇専用浅橋周辺)
9月 3日	救急フェア (泉佐野市/イオンモール日根野)
9月 4日	第60回消防団ポンプ操法大阪府消防大会 (大阪府立消防学校)
9月 5日 ~16日	泉州南消防組合地震災害対応救助訓練 (泉南市/宮本団地)
9月 13日	平成28年度原子力防災基礎研修 (大阪市)
9月 17日	泉佐野市少年消防クラブ 第4回例会 (泉佐野消防署)
9月 25日	普通救命講習 一般公募
9月 25日	防災フェスタ (阪南市)
9月 27日	南海電気鉄道株式会社列車事故対応訓練
9月 28日	平成28年度原子力災害対策要員研修 (大阪市)
9月 30日	防火図画審査会 (熊取消防署)
10月 4日	大阪府高圧ガス防災訓練 (泉南市/大阪府南部広域防災拠点)
10月 6日	第40回自衛消防隊屋内消火栓操法競技大会 (泉佐野市/りんくう中央グラウンド)
10月 6日	泉南市火災予防協会第2回理事会 (泉南消防署)

10月 6日	岬町婦人防火クラブ連合会発足10周年記念式典・ 海星幼稚園幼年消防クラブ結成式（岬町／海星幼稚園）
10月 7日	RESCUEネットワークOSAKAグループ訓練 （大阪市消防局高度専門教育訓練センター）
10月 18日	平成28年度第2回熊取町放射線防災対策連絡協議会（熊取消防署）
10月 20日	2016年度関西国際空港航空機事故消火救難総合訓練 （関西国際空港）
10月 22日	さわやかふれあいデー（阪南市／市立鳥取東中学校 渡過体験）
10月 23日	田尻町防災訓練（田尻町）
10月 25日 26日	南ブロック水難救助事故対応合同訓練 （堺市／大浜第6号岸壁南側海域）
10月 25日	防火図画表彰式（熊取消防署）
10月 28日 ～12月 2日	防火標語作品展示（泉佐野市／りんくうパピリオ・いこらも～る泉佐野店・イオンモール日根野・イズミヤ泉佐野店・南海電気鉄道株式会社泉佐野駅）
10月 28日 ～12月 26日	防火図画展示（熊取町／ひまわりドーム・熊取交流センター煉瓦館・熊取町立図書館・ふれあいセンター）
10月 29日	第35回防火パレード （泉佐野市／上町社会福祉センター～泉佐野センタービル）
10月 29日	泉佐野市少年消防クラブ 第5回例会（泉佐野消防署）
10月 29日	泉南市樽井区防災訓練（泉南市）
10月 29日	桃の木台自主防災組織防災訓練（阪南市）
10月 30日	泉南市新家楠台自治会消防訓練（泉南市）
10月 30日	熊取町総合防災訓練（熊取町／町立町民グラウンド）
10月 30日	第6回深日漁港ふれあいフェスタ（岬町／深日漁港）
11月 2日	関西国際空港地震津波防災訓練（関西国際空港）
11月 3日	ハートリネットワーク（阪南市）
11月 3日 ～15日	防火図画展示（岬町／オークワ岬店）
11月 5日	住警器設置促進キャンペーン（熊取町）
11月 6日	泉佐野市大防災訓練（泉佐野市）
11月 6日	泉南消防署・泉南市消防団合同地水利合同調査（泉南市）
11月 6日	泉南市男里区防災訓練（泉南市）
11月 6日	はんなん産業フェア（阪南市／阪南市役所）
11月 7日	秋季火災予防運動に伴う幼年防火パレード （泉南市／イオンモールりんくう泉南）
11月 9日	親と子の防火教室（泉佐野市／すえひろ保育園）

11月 9日 11月 15日	秋の全国火災予防運動
11月 9日 11月 15日	泉南市婦人防火クラブ秋季全国火災予防運動に伴う防火広報 (泉南市)
11月 9日 11月 15日	防火図画展 (阪南市役所)
11月 12日	泉佐野市少年消防クラブ 第6回例会 (泉佐野消防署)
11月 12日	泉南市・イオングループ合同防災訓練 (泉南市)
11月 13日	WAVE OZAKI (阪南市/市立尾崎中学校)
11月 15日	泉南市火災予防協会 視察研修 (京都市/京エコロジーセンター)
11月 16日	岬町婦人防火クラブ連合会研修会 (泉佐野市/航空保安大学)
11月 18日	泉佐野市火災予防協会 第53回会員研修会 (和歌山県御坊市/日高港新エネルギーパーク)
11月 20日	泉南市男里浜区自治会消防訓練 (泉南市)
12月 1日 ~31日	歳末火災特別警戒
12月 2日	JR西日本日根野支所列車事故総合訓練
12月 4日	砂川第六区地区防災訓練 (泉南市/寄勝公園)
12月 5日	親と子の防火教室 (泉佐野市/安松幼稚園)
12月 5日	関西電力多奈川第二発電所合同訓練 (岬町/関西電力多奈川第二発電所)
12月 6日 7日	泉州南消防組合冬季海域水難救助訓練 (泉南市/樽井漁港)
12月 11日	一丘団地自治会防災訓練 (泉南市)
12月 21日 22日	泉南市婦人防火クラブ歳末特別警戒に伴う防火広報 (泉南市)
12月 22日	泉佐野市少年消防クラブ 泉佐野市教育フォーラム (エブノ泉の森小ホール)
12月 26日 30日	泉南市消防団5ヶ分団歳末特別警戒及び女性消防団斉滅特別広報パト ロール (泉南市)
12月 27日	消防団夜警陣中見舞い (阪南市消防団各分団庫)
12月 27日	岬町消防団歳末夜警出陣式 (岬町役場)
12月 29日 30日	消防団夜警陣中見舞い (熊取町消防団各分団庫)

予 防 編



関西国際空港旅客ターミナルビル 立入検査

消防同意件数

建築物（防火対象物）の安全確保のため、建築確認を必要とする建物の確認の前に、消防が、建築計画の防火に関する問題点を確認し、支障が無いことをもって、建築に同意する仕組みです。

用途区分		同意・不同意		合計		泉佐野市		泉南市		阪南市		熊取町		田尻町		岬町		
		同意	不同意	同意	不同意	同意	不同意	同意	不同意	同意	不同意	同意	不同意	同意	不同意	同意	不同意	
1項	イ	劇場・映画館・観覧場等		1	0	0	0	0	0	0	0	0	0	0	0	0	1	0
	ロ	公会堂・集会場		3	0	2	0	0	0	1	0	0	0	0	0	0	0	0
2項	イ	キャバレー・ナイトクラブ等		0	0	0	0	0	0	0	0	0	0	0	0	0	0	0
	ロ	遊技場・ダンスホール		0	0	0	0	0	0	0	0	0	0	0	0	0	0	0
	ハ	性風俗関連特殊営業を営む店舗等		0	0	0	0	0	0	0	0	0	0	0	0	0	0	0
	ニ	カラオケボックス・個室ビデオ店等		0	0	0	0	0	0	0	0	0	0	0	0	0	0	0
3項	イ	待合・料理店等		0	0	0	0	0	0	0	0	0	0	0	0	0	0	0
	ロ	飲食店		1	0	0	0	0	0	1	0	0	0	0	0	0	0	0
4項	百貨店・マーケット等		14	0	8	0	2	0	3	0	1	0	0	0	0	0	0	0
5項	イ	旅館・ホテル・宿泊所		6	0	2	0	0	0	0	0	0	0	4	0	0	0	0
	ロ	寄宿舎・下宿・共同住宅		29	0	23	0	1	0	1	0	1	0	1	0	2	0	0
6項	イ	病院・診療所・助産所		7	0	4	0	1	0	2	0	0	0	0	0	0	0	0
	ロ	老人短期入所施設・養護老人ホーム等		3	0	1	0	0	0	2	0	0	0	0	0	0	0	0
	ハ	老人デイサービスセンター・保育所等		11	0	2	0	3	0	3	0	2	0	0	0	1	0	0
	ニ	幼稚園・特別支援学校		0	0	0	0	0	0	0	0	0	0	0	0	0	0	0
7項	小・中・高・専・大各学校		3	0	1	0	0	0	2	0	0	0	0	0	0	0	0	0
8項	図書館・博物館・美術館等		0	0	0	0	0	0	0	0	0	0	0	0	0	0	0	0
9項	イ	公衆浴場・蒸気浴場・熱気浴場等		0	0	0	0	0	0	0	0	0	0	0	0	0	0	0
	ロ	イに掲げる公衆浴場以外の公衆浴場		0	0	0	0	0	0	0	0	0	0	0	0	0	0	0
10項	車両の停車場・船舶、航空機の発着場等		5	0	3	0	0	0	2	0	0	0	0	0	0	0	0	0
11項	神社・寺院・教会等		5	0	2	0	3	0	0	0	0	0	0	0	0	0	0	0
12項	イ	工場・作業場		24	0	9	0	10	0	2	0	2	0	0	0	1	0	0
	ロ	映画スタジオ・テレビスタジオ		0	0	0	0	0	0	0	0	0	0	0	0	0	0	0
13項	イ	自動車車庫・駐車場		0	0	0	0	0	0	0	0	0	0	0	0	0	0	0
	ロ	飛行機の格納庫等		0	0	0	0	0	0	0	0	0	0	0	0	0	0	0
14項	倉庫		24	0	9	0	5	0	4	0	1	0	0	0	5	0	0	
15項	前各項に該当しない事業場		39	0	15	0	6	0	5	0	3	0	2	0	8	0	0	
16項	イ	特定防火対象物が存する複合用途防火対象物		19	0	8	0	0	0	1	0	1	0	6	0	3	0	0
	ロ	特定防火対象物が存しない複合用途防火対象物		1	0	1	0	0	0	0	0	0	0	0	0	0	0	0
16の2項	地下街		0	0	0	0	0	0	0	0	0	0	0	0	0	0	0	0
16の3項	準地下街		0	0	0	0	0	0	0	0	0	0	0	0	0	0	0	0
17項	重要文化財等		0	0	0	0	0	0	0	0	0	0	0	0	0	0	0	0
18項	アーケード		0	0	0	0	0	0	0	0	0	0	0	0	0	0	0	0
住宅			71	0	42	0	12	0	8	0	5	0	2	0	2	0	0	
合計			266	0	132	0	43	0	37	0	16	0	15	0	23	0	0	

防火対象物数

(平成28年4月1日現在)

用途区分		市町別	合計	泉佐野市	泉南市	阪南市	熊取町	田尻町	岬町
1項	イ	劇場・映画館・観覧場等	6	2	1	1	0	0	2
	ロ	公会堂・集会場	188	63	41	39	19	7	19
2項	イ	キャバレー・ナイトクラブ等	0	0	0	0	0	0	0
	ロ	遊技場・ダンスホール	28	13	8	1	1	0	5
	ハ	性風俗関連特殊営業を営む店舗等	0	0	0	0	0	0	0
	ニ	カラオケボックス・個室ビデオ店等	6	5	0	1	0	0	0
3項	イ	待合・料理店等	1	0	1	0	0	0	0
	ロ	飲食店	166	89	20	28	12	10	7
4項		百貨店・マーケット等	321	139	75	60	24	5	18
5項	イ	旅館・ホテル・宿泊所	50	26	6	3	2	3	10
	ロ	寄宿舍・下宿・共同住宅	1,709	777	331	322	207	36	36
6項	イ	病院・診療所・助産所	138	54	29	28	20	2	5
	ロ	老人短期入所施設・養護老人ホーム等	101	42	24	9	14	4	8
	ハ	老人デイサービスセンター・保育所等	164	69	29	25	27	0	14
	ニ	幼稚園・特別支援学校	26	5	8	6	5	0	2
7項		小・中・高・専・大各学校	241	58	44	36	83	11	9
8項		図書館・博物館・美術館等	3	0	1	0	1	0	1
9項	イ	公衆浴場・蒸気浴場・熱気浴場等	0	0	0	0	0	0	0
	ロ	イに掲げる公衆浴場以外の公衆浴場	8	6	1	1	0	0	0
10項		車両の停車場・船舶、航空機の発着場等	9	5	0	1	0	2	1
11項		神社・寺院・教会等	119	13	52	20	16	0	18
12項	イ	工場・作業場	932	207	293	212	167	12	41
	ロ	映画スタジオ・テレビスタジオ	0	0	0	0	0	0	0
13項	イ	自動車車庫・駐車場	109	40	23	24	8	7	7
	ロ	飛行機の格納庫等	2	1	1	0	0	0	0
14項		倉庫	517	130	213	102	31	19	22
15項		前各項に該当しない事業場	759	224	214	131	69	38	83
16項	イ	特定防火対象物が存する複合用途防火対象物	613	212	118	160	85	11	27
	ロ	特定防火対象物が存しない複合用途防火対象物	335	89	43	135	38	5	25
16の2項		地下街	0	0	0	0	0	0	0
16の3項		準地下街	0	0	0	0	0	0	0
17項		重要文化財等	26	13	1	3	2	6	1
18項		アーケード	1	1	0	0	0	0	0
合計			6,578	2,283	1,577	1,348	831	178	361

消防用設備等

届出別 設備別		合計		泉佐野市		泉南市		阪南市		熊取町		田尻町		岬町	
		設 計 工 届	設 置 届	設 計 工 届	設 置 届	設 計 工 届	設 置 届	設 計 工 届	設 置 届	設 計 工 届	設 置 届	設 計 工 届	設 置 届	設 計 工 届	設 置 届
消 火 設 備	消火器具	0	149	0	100	0	32	0	15	0	17	0	11	0	3
	屋内消火栓設備	20	23	13	14	0	3	3	5	0	1	0	0	0	0
	スプリンクラー設備	52	104	58	76	2	4	1	2	1	1	2	4	4	5
	水噴霧消火設備等	7	11	2	6	0	0	1	2	3	3	0	0	0	0
	屋外消火栓設備	3	2	1	0	0	0	0	0	0	0	0	0	0	0
	動力消防ポンプ設備	1	1	0	0	0	0	0	0	1	1	0	0	0	0
警 報 設 備	自動火災報知設備	175	278	104	148	33	50	17	23	14	18	4	15	12	29
	ガス漏れ火災報知設備	1	4	2	3	2	2	0	0	0	0	0	0	0	0
	漏電火災警報器	0	0	0	0	0	0	0	0	0	0	0	0	0	0
	火災通報装置等	20	33	11	17	4	13	2	5	2	3	1	2	4	4
	非常ベル・自動式サイレン	16	22	9	10	4	3	2	3	1	2	1	1	0	0
	放送設備	38	80	34	53	1	5	3	1	1	3	5	6	2	2
避 難 設 備	避難器具	22	20	10	7	2	1	2	1	1	1	1	1	0	0
	誘導灯・誘導標識	188	266	128	163	28	42	20	27	15	17	8	18	16	23
消防用水		1	1	0	0	0	0	0	0	0	0	1	1	0	0
消 火 活 動 上 必 要 な 設 備	排煙設備	2	7	1	2	1	3	0	0	0	0	1	1	0	0
	連結散水設備	0	0	0	1	0	0	0	0	0	0	0	0	0	0
	連結送水管	9	6	4	3	0	0	0	0	0	0	1	0	1	2
	非常コンセント設備	1	0	1	1	0	0	0	0	0	0	0	0	0	0
	無線通信補助設備	0	0	0	0	0	0	0	0	0	0	0	0	0	0
必要とされる防火安全性能を有する設備（令29条の4）		10	6	2	3	0	0	0	0	0	0	0	0	1	1
特殊消防用設備（法17条第3項）		0	0	0	0	0	0	0	0	0	0	0	0	0	0
合 計		566	1,012	380	607	77	158	51	84	39	67	25	60	40	69

完成検査実施件数

用途種別		市町別	合計	市町別						
				泉佐野市	泉南市	阪南市	熊取町	田尻町	岬町	
1項	イ	劇場・映画館・観覧場等	0	0	0	0	0	0	0	0
	ロ	公会堂・集会場	5	1	2	0	1	0	1	
2項	イ	キャバレー・ナイトクラブ等	0	0	0	0	0	0	0	
	ロ	遊技場・ダンスホール	0	0	0	0	0	0	0	
	ハ	性風俗関連特殊営業を営む店舗等	0	0	0	0	0	0	0	
	ニ	カラオケボックス・個室ビデオ店等	0	0	0	0	0	0	0	
3項	イ	待合・料理店等	0	0	0	0	0	0	0	
	ロ	飲食店	4	1	1	1	1	0	0	
4項		百貨店・マーケット等	10	4	0	4	1	0	1	
5項	イ	旅館・ホテル・宿泊所	10	3	0	2	0	1	4	
	ロ	寄宿舍・下宿・共同住宅	17	8	4	1	1	1	2	
6項	イ	病院・診療所・助産所	10	2	1	3	1	0	3	
	ロ	老人短期入所施設・養護老人ホーム等	19	5	2	5	3	0	4	
	ハ	老人デイサービスセンター・保育所等	10	2	2	3	2	0	1	
	ニ	幼稚園・特別支援学校	2	0	0	0	1	0	1	
7項		小・中・高・専・大各学校	16	3	2	4	2	0	5	
8項		図書館・博物館・美術館等	0	0	0	0	0	0	0	
9項	イ	公衆浴場・蒸気浴場・熱気浴場等	0	0	0	0	0	0	0	
	ロ	イに掲げる公衆浴場以外の公衆浴場	0	0	0	0	0	0	0	
10項		車両の停車場・船舶、航空機の発着場等	3	0	0	0	0	3	0	
11項		神社・寺院・教会等	0	0	0	0	0	0	0	
12項	イ	工場・作業場	23	8	8	2	5	0	0	
	ロ	映画スタジオ・テレビスタジオ	0	0	0	0	0	0	0	
13項	イ	自動車車庫・駐車場	2	0	0	1	0	1	0	
	ロ	飛行機の格納庫等	0	0	0	0	0	0	0	
14項		倉庫	16	5	11	0	0	0	0	
15項		前各項に該当しない事業場	25	11	2	0	3	3	6	
16項	イ	特定防火対象物が存する複合用途防火対象物	66	24	12	9	6	4	11	
	ロ	特定防火対象物が存しない複合用途防火対象物	4	2	0	0	0	1	1	
16の2項		地下街	0	0	0	0	0	0	0	
16の3項		準地下街	0	0	0	0	0	0	0	
17項		重要文化財等	0	0	0	0	0	0	0	
18項		アーケード	0	0	0	0	0	0	0	
合計			242	79	47	35	27	14	40	

防火対象物立入検査実施件数

用途種別		市町別	合計	泉佐野市	泉南市	阪南市	熊取町	田尻町	岬町
1項	イ	劇場・映画館・観覧場等	0	0	0	0	0	0	0
	ロ	公会堂・集会場	6	0	1	2	1	0	2
2項	イ	キャバレー・ナイトクラブ等	0	0	0	0	0	0	0
	ロ	遊技場・ダンスホール	6	0	6	0	0	0	0
	ハ	性風俗関連特殊営業を営む店舗等	0	0	0	0	0	0	0
	ニ	カラオケボックス・個室ビデオ店等	0	0	0	0	0	0	0
3項	イ	待合・料理店等	0	0	0	0	0	0	0
	ロ	飲食店	8	3	2	2	1	0	0
4項		百貨店・マーケット等	7	0	1	4	0	0	2
5項	イ	旅館・ホテル・宿泊所	11	1	5	2	0	0	3
	ロ	寄宿舍・下宿・共同住宅	8	1	0	2	3	0	2
6項	イ	病院・診療所・助産所	9	2	3	2	0	0	2
	ロ	老人短期入所施設・養護老人ホーム等	2	0	0	1	0	0	1
	ハ	老人デイサービスセンター・保育所等	7	0	2	4	1	0	0
	ニ	幼稚園・特別支援学校	1	0	1	0	0	0	0
7項		小・中・高・専・大各学校	1	0	0	1	0	0	0
8項		図書館・博物館・美術館等	0	0	0	0	0	0	0
9項	イ	公衆浴場・蒸気浴場・熱気浴場等	0	0	0	0	0	0	0
	ロ	イに掲げる公衆浴場以外の公衆浴場	0	0	0	0	0	0	0
10項		車両の停車場・船舶、航空機の発着場等	1	0	0	1	0	0	0
11項		神社・寺院・教会等	3	0	2	0	0	0	1
12項	イ	工場・作業場	18	3	9	4	1	0	1
	ロ	映画スタジオ・テレビスタジオ	0	0	0	0	0	0	0
13項	イ	自動車車庫・駐車場	1	0	1	0	0	0	0
	ロ	飛行機の格納庫等	0	0	0	0	0	0	0
14項		倉庫	12	1	8	3	0	0	0
15項		前各項に該当しない事業場	38	2	15	2	3	5	11
16項	イ	特定防火対象物が存する複合用途防火対象物	40	17	6	9	3	2	3
	ロ	特定防火対象物が存しない複合用途防火対象物	6	4	1	0	1	0	0
16の2項		地下街	0	0	0	0	0	0	0
16の3項		準地下街	0	0	0	0	0	0	0
17項		重要文化財等	18	10	0	2	3	2	1
18項		アーケード	0	0	0	0	0	0	0
合計			203	44	63	41	17	9	29

危険物施設及び事業所数

(平成28年4月1日現在)

施設別 \ 市町	合計	泉佐野市	泉南市	阪南市	熊取町	田尻町	岬町
製造所	6	1	5	0	0	0	0
屋内貯蔵所	82	34	22	3	10	7	6
屋外タンク貯蔵所	45	8	21	2	0	2	12
屋内タンク貯蔵所	26	8	5	4	6	1	2
地下タンク貯蔵所	104	32	33	9	11	10	9
簡易タンク貯蔵所	5	0	2	0	1	0	2
移動タンク貯蔵所	103	69	16	4	1	3	10
屋外貯蔵所	4	1	3	0	0	0	0
給油取扱所	101	50	18	12	8	5	8
販売取扱所	1	1	0	0	0	0	0
移送取扱所	2	0	1	0	0	0	1
一般取扱所	75	17	31	8	2	6	11
合計	554	221	157	42	39	34	61

危険物事業所数	262	103	60	27	28	18	26
石油コンビナート等災害防止法に係る事業所数	2		1				1



関西国際空港給油センター

危険物施設等事務処理件数

申請届出種		市町別						
		合計	泉佐野市	泉南市	阪南市	熊取町	田尻町	岬町
許 可	設 置	5	3	2	0	0	0	0
	変 更	27	6	18	2	0	1	0
完成検査	設 置	3	0	3	0	0	0	0
	変 更	20	5	13	1	0	1	0
仮使用承認		13	4	8	0	0	1	0
完成検査前検査		2	0	2	0	0	0	0
保安検査		0	0	0	0	0	0	0
譲渡引渡届		16	6	4	1	0	5	0
廃止届		13	12	1	0	0	0	0
休止届		2	1	0	0	0	1	0
仮貯蔵仮取扱い		10	2	1	5	0	0	2
予防規程	制 定	1	0	1	0	0	0	0
	変 更	7	2	2	0	0	2	1
保安監督者選任解任届		52	22	16	2	6	6	0
取扱者選解任届		30	7	9	3	4	4	3
保安統括管理者選任解任届		0	0	0	0	0	0	0
施設保安員選任解任届		2	1	1	0	0	0	0
品名、数量又は倍数変更届		8	4	2	0	1	1	0
住所・氏名変更届		144	45	52	9	13	10	15
軽微な変更工事届		99	59	17	2	6	12	3
危険物以外物品の貯蔵（変更）届		31	31	0	0	0	0	0
災害発生届		0	0	0	0	0	0	0
火気使用工事届		18	0	16	0	0	2	0
合 計		503	210	168	25	30	46	24

石油コンビナート等災害防止法に関する事務処理件数

届出種別	合計	関西国際空港	岬地区
防災管理者（副防災管理者）選任・解任届出書	3	2	1
防災規程制定（変更）届出	4	2	2
防災業務実施状況報告書（自衛防災組織）	2	1	1
その他の届出書	5	1	4

危険物施設等立入検査実施件数

施設別 市町別	合計	泉 佐 野 市	泉 南 市	阪 南 市	熊 取 町	田 尻 町	岬 町
製造所	2	1	1	0	0	0	0
屋内貯蔵所	30	12	4	0	10	1	3
屋外タンク貯蔵所	48	0	38	0	0	0	10
屋内タンク貯蔵所	13	3	1	0	6	1	2
地下タンク貯蔵所	37	12	7	0	10	5	3
簡易タンク貯蔵所	4	0	1	0	1	0	2
移動タンク貯蔵所	59	27	16	2	1	3	10
屋外貯蔵所	3	1	2	0	0	0	0
給油取扱所	37	0	14	4	8	5	6
販売取扱所	1	1	0	0	0	0	0
移送取扱所	3	0	2	0	0	0	1
一般取扱所	31	4	19	0	2	2	4
合 計	268	61	105	6	38	17	41



関西国際空港給油センター 屋外タンク貯蔵所の立入検査

保安3法関係事業所数

「火薬類取締法」、「高圧ガス保安法」及び「液化石油ガスの保安の確保及び取引の適正化に関する法律」（以下「保安3法」という。）に係る事務が、住民の安全安心の向上及び事業者の事務手続きの利便性の向上をめざし、「大阪府産業保安行政事務に係る事務処理の特例に関する条例」に基づき、当消防組合で事務を行っています。

(平成28年4月1日現在)

火薬類取締法関係事業所

事業所区分	事業所数
火薬庫	11
販売店	9
庫外貯蔵指示場所	14
合計	34

高圧ガス保安法関係事業所

事業所区分 \ 市町別	合計	泉佐野市	泉南市	阪南市	熊取町	田尻町	岬町
第一種製造者（冷凍則以外）	13	7	2	1	1	1	1
第一種製造者（冷凍則）	31	18	1	10	1	0	1
第二種製造者（冷凍則以外）	49	20	12	3	7	3	4
第二種製造者（冷凍則）	167	105	22	14	8	17	1
第一種貯蔵所	3	2	0	0	0	1	0
第二種貯蔵所	27	9	5	2	5	6	0
販売業者	136	57	31	17	12	3	16
特定高圧ガス消費者	10	4	2	1	2	0	1
容器検査所	5	3	1	1	0	0	0
合計	441	225	76	49	36	31	24

液石法関係事業所

事業所区分 \ 市町別	合計	泉佐野市	泉南市	阪南市	熊取町	田尻町	岬町
販売事業者	64	20	13	9	7	2	13
保安機関	63	21	12	9	6	2	13
充填事業者	0	0	0	0	0	0	0
特定液化石油ガス設備工事事業者	65	30	15	7	3	2	8
合計	192	71	40	25	16	6	34

保安3法関係事務処理件数

火薬類取締法関係申請・届出件数

市町別 申請届出種別		合計	泉佐野市	泉南市	阪南市	熊取町	田尻町	岬町
輸入	輸入許可申請	136	0	136	0	0	0	0
	輸入届	130	0	130	0	0	0	0
	輸入許可申請書記載事項変更届	12	0	12	0	0	0	0
販売営業	販売業者営業廃止届	1	0	0	0	1	0	0
	販売業者取引高報告書	3	0	3	0	0	0	0
火薬庫	取扱保安責任者等 選任・解任届	1	0	0	0	0	1	0
	火薬庫 軽微変更届	1	0	0	1	0	0	0
	定期自主検査 計画届・変更届・終了報告書	10	2	0	6	0	2	0
	許可申請書記載事項変更届	1	0	0	0	0	1	0
	出納高報告書	5	1	0	3	0	1	0
	保安検査	3	1	0	1	0	1	0
庫外貯蔵庫譲受譲渡	火薬庫外貯蔵場所 指定申請記載事項変更届	8	5	0	0	0	3	0
	譲り渡し又は譲り受け許可	2	0	0	0	0	0	2
消費	譲渡譲受許可証返納	3	0	1	0	0	0	2
	消費・譲受消費許可申請（産業用火薬・加工品）	5	0	1	1	0	0	3
	消費許可（煙火）	7	3	2	0	0	1	1
	消費・取扱保安責任者 選任届・解任届	7	0	0	1	0	0	6
	許可申請書記載事項変更届	5	0	0	0	0	0	5
	消費高報告書（種類・数量・日時・場所）	2	0	1	1	0	0	3
終了報告	3	0	1	0	0	0	2	
他	安定度試験結果報告	1	0	1	0	0	0	0
合計		349	12	288	14	1	10	24

高圧ガス保安法関係申請・届出件数

申請届出種別		市町別						
		合計	泉佐野市	泉南市	阪南市	熊取町	田尻町	岬町
第一種製造者	製造許可申請	1	0	1	0	0	0	0
	変更許可申請	5	3	2	0	0	0	0
	軽微変更届	5	5	0	0	0	0	0
	製造開始届	1	0	0	0	0	1	0
	廃止届	1	0	1	0	0	0	0
	危害予防規程届	2	1	0	0	0	1	0
	保安統括者等の選任解任届	20	14	1	1	3	1	0
	その他	7	7	0	0	0	0	0
第二種製造者	製造事業届	3	3	0	0	0	0	0
	施設変更届	4	2	2	0	0	0	0
	事業承継届	8	4	0	0	0	4	0
	廃止届	12	8	2	0	1	1	0
	その他	5	4	0	0	1	0	0
貯蔵第二所種	設置届	7	3	0	0	0	4	0
	変更届	2	0	2	0	0	0	0
	廃止届	7	4	0	0	0	3	0
販売業者	販売事業届	1	0	1	0	0	0	0
	販売事業承継届	1	0	1	0	0	0	0
	販売事業廃止届	4	3	0	0	0	0	1
	販売主任者選解任届	3	1	1	0	1	0	0
特定高圧ガス消費者	取扱主任者選解任届	2	1	0	0	1	0	0
検査所器	検査所登録	1	0	0	1	0	0	0
	検査主任者選解任届	1	0	0	1	0	0	0
完成・保安輸入検査関係	完成検査申請	2	2	0	0	0	0	0
	保安検査申請	5	3	1	0	1	0	0
	輸入検査申請	99	0	99	0	0	0	0
	指定完成検査機関完成検査受検届	4	0	4	0	0	0	0
	指定保安検査機関保安検査受検届	26	7	3	10	0	4	2
他	事故届	1	1	0	0	0	0	0
合計		240	76	121	13	8	19	3

液石法関係申請・届出件数

申請届出種別		市町別						合計
		泉佐野市	泉南市	阪南市	熊取町	田尻町	岬町	
販売事業者	販売所等変更届	2	0	1	1	0	0	0
	販売事業承継届	1	0	1	0	0	0	0
	販売事業廃止届	3	1	1	0	0	0	1
	業務主任者等 選任届・解任届	3	1	1	0	0	0	1
	販売事業者報告	52	14	12	9	7	2	8
保安機関	保安機関 新規認定	1	0	0	1	0	0	0
	保安業務規程 認可	1	0	0	1	0	0	0
	保安機関 承継届	1	0	1	0	0	0	0
	保安業務 廃止届	4	2	1	0	0	0	1
	保安機関 実施報告	50	14	12	8	6	2	8
特定設備化工事油ガス	液化石油ガス設備工事届	4	1	0	1	2	0	0
	特定液化石油ガス設備工事業 開始届	3	2	1	0	0	0	0
	特定液化石油ガス設備工事業 変更届	2	0	2	0	0	0	0
	特定液化石油ガス設備工事業 廃止届	1	1	0	0	0	0	0
他	事故報告	0	0	0	0	0	0	0
合計		128	36	33	21	15	4	19

保安 3 法関係事業所立入検査実施件数

火薬類取締法関係事業所

事業所区分	件数
火薬庫	3
販売店	3
庫外貯蔵指示場所	7
消費場所	8
その他	1
合計	22

高圧ガス保安法関係事業所

市町別 事業所区	合計	泉佐野市	泉南市	阪南市	熊取町	田尻町	岬町
第一種製造者（冷凍則以外）	5	3	1	0	1	0	0
第一種製造者（冷凍則）	3	3	0	0	0	0	0
第二種製造者（冷凍則以外）	1	1	0	0	0	0	0
第二種製造者（冷凍則）	25	17	6	0	2	0	0
第一種貯蔵所	0	0	0	0	0	0	0
第二種貯蔵所	5	4	0	0	1	0	0
販売業者	32	0	15	5	6	1	5
特定高圧ガス消費者	2	0	1	0	1	0	0
合計	73	28	23	5	11	1	5

液石法関係事業所

市町 事業所区分	合計	泉佐野市	泉南市	阪南市	熊取町	田尻町	岬町
販売事業者	30	1	12	5	6	1	5
保安機関	29	1	12	5	5	1	5
特定液化石油ガス 設備工事事業者	15	1	6	3	3	0	2
合計	74	3	30	13	14	2	12

火災予防条例関係事務処理件数

市町別		合計	泉佐野市	泉南市	阪南市	熊取町	田尻町	岬町
申請・届出別								
喫煙・裸火の使用・危険物品の持ち込みの許可申請		57	28	16	9	3	0	1
防火対象物使用開始届		408	251	64	33	32	14	14
火気使用設備	炉	6	4	0	0	1	0	1
	厨房設備	1	1	0	0	0	0	0
	温風暖房機	0	0	0	0	0	0	0
	ボイラー	19	12	2	0	2	0	3
	給湯湯沸設備	17	7	2	0	5	1	2
	乾燥設備	7	3	1	1	2	0	0
	サウナ設備	0	0	0	0	0	0	0
	ヒートポンプ冷暖房機	1	1	0	0	0	0	0
	火花を生ずる設備	0	0	0	0	0	0	0
放電加工機	0	0	0	0	0	0	0	
電気設備	変電設備	47	21	6	7	6	5	2
	燃料電池発電設備	0	0	0	0	0	0	0
	発電設備	10	4	1	0	1	4	0
	蓄電池設備	13	8	1	0	0	2	2
ネオン管灯設備		0	0	0	0	0	0	0
煙火の打上げ・仕掛け届		9	3	2	1	0	3	0
工事を施工するための現場に設ける事務所等の届		30	7	6	3	4	4	6
消火活動に重大な支障を生ずるおそれのある物質の貯蔵取扱い届		0	0	0	0	0	0	0
少量危険物	貯蔵、取扱い届	24	9	7	2	1	3	2
	貯蔵、取扱い廃止届	8	3	2	0	2	0	1
	水張・水圧検査申請	0	0	0	0	0	0	0
指定可燃物	貯蔵、取扱い届	103	101	0	1	1	0	0
	貯蔵、取扱い廃止届	6	5	0	0	0	1	0
	水張・水圧検査申請	11	11	0	0	0	0	0
合計		777	479	110	57	60	37	34

圧縮アセチレンガス等の届出

種 別 設置・廃止	合 計		泉佐野市		泉南市		阪南市		熊取町		田尻町		岬町	
	設置	廃止	設置	廃止	設置	廃止	設置	廃止	設置	廃止	設置	廃止	設置	廃止
圧縮アセチレンガス	5	0	0	0	3	0	0	0	2	0	0	0	0	0
無水硫酸	1	0	1	0	0	0	0	0	0	0	0	0	0	0
液化石油ガス	7	0	7	0	0	0	0	0	0	0	0	0	0	0
生石灰	0	0	0	0	0	0	0	0	0	0	0	0	0	0
毒劇物	0	0	0	0	0	0	0	0	0	0	0	0	0	0
合 計	13	0	8	0	3	0	0	0	2	0	0	0	0	0



液化石油ガス バルク貯槽

幼年・少年消防クラブ

幼年消防クラブ

幼年期から防火に関心を持つことで、「火」に対する警戒心を芽生えさせ、火災予防を身に着けることを目指しています。現在は幼稚園、保育園等の38団体、5,141人で防火教室や救急教室を開催し、火災予防や応急手当の仕方などを学習するほか防火パレードや、消防出初め式、火災予防広報に貢献しています。



防火教室



消防車について勉強

少年消防クラブ

泉佐野市内の小学校5,6年生を対象に公募し、未来の地域防災のリーダーの育成を目的に活動しています。主な活動については、『知らせる』『消す』『逃げる』の火災発見時の三原則をもとに、本番さながらの消火訓練や煙が充満した室内から避難する避難訓練をはじめ、防火の願いをこめて作成した防火標語の掲出、防火パレードや消防出初め式に参加するなど、広く火災予防に関する広報を積極的に進めています。さらに、年度末には一年間の活動のしめくくりとして、クラブ員の思い出を綴った文集「友&勇」を発刊しています。



防火パレード

(平成28年4月1日現在)

団体数 人	合計		泉佐野市		泉南市		阪南市		熊取町		田尻町		岬町	
	団体数	人数	団体数	人数	団体数	人数	団体数	人数	団体数	人数	団体数	人数	団体数	人数
幼年消防 クラブ	38	5141	6	1183	4	776	13	1239	10	1700	0	0	5	189
少年消防 クラブ	2	30	1	28	0	0	0	0	0	0	1	2	0	0

婦人防火クラブ

泉南市婦人防火クラブ

昭和57年3月泉南市婦人団体協議会を母体として結成し、平成5年4月に婦人団体協議会より独立しました。現在153名のクラブ員で、火災予防の啓発に努め、明るく住みよい家庭と地域社会を築くことを目的として、防火研修・消防訓練・消防モニター活動・防火資料の配布等の活動をしています。



炊出し訓練



防火クラブ総会

岬町婦人防火クラブ連合会

昭和62年10月有志11名が孝子地区婦人防火クラブを結成し、平成17年12月に多奈川地区婦人防火クラブが結成されたことを契機に平成18年4月1日に岬町婦人防火クラブ連合会として発足しました。

平成18年7月に深日地区、同年11月に淡輪地区婦人防火クラブが結成され、町内4地域の婦人防火クラブ連合会として、防火・防災の普及高揚を図り、災害に強い安心して暮らせる地域社会を実現することを目的として、防火研修・消防訓練・防火広報等の活動をしています。



連合会発足10周年記念式典



消防出初め式

(平成28年4月1日現在)

クラブ名		クラブ員数
岬町婦人防火クラブ連合会		60
内訳	孝子地区	15
	多奈川地区	18
	深日地区	15
	淡輪地区	12

警 備 編



平成28年消防出初め式



NBCテロ対処実動訓練



第4回警防技術指導会

火 災 概 況

- 火災件数

平成28年の火災件数は、46件となっており、平成27年と比較すると7件の減少となっています。

火災種別については、建物火災が31件で、全火災件数の67%を占めており、続いてその他火災が10件(22%)、車両火災が5件(11%)となっています。

- 出火原因

出火原因は、放火(疑いを含む)が8件で一番多く発生しており、続いてたばこ、排気管が各4件、電気装置、ストーブが各3件となっています。

- 焼損面積

焼損面積は、焼損床面積1,120㎡、焼損表面積137㎡となっています。

- 損害額

損害額は1億4,174万円で、火災1件あたりの損害額は約308万1千円となっています。

- 死傷者

火災による人的被害は、死者3人・負傷者6人(負傷者のうち負傷後30日以内に死亡した30日死者は無し)となっています。

- 火災以外の出動状況

事故等出動は909件で、救急活動支援出動が586件と全体の64%を占めており、続いて火災未然防止出動が88件、危険物等漏洩が70件となっています。

火災統計一覽表

()内は昨年比の数値を示す

		合計	泉佐野市	泉南市	阪南市	熊取町	田尻町	岬 町	
火 災 件 数		46 (-7)	16 (1)	13 (0)	11 (4)	1 (-12)	1 (-1)	4 (1)	
火 災 種 別	建 物	住 宅	20 (0)	8 (-1)	4 (0)	5 (2)	1 (-3)	0 (0)	2 (2)
		工 場	5 (2)	4 (3)	1 (0)	0 (0)	0 (-1)	0 (0)	0 (0)
		その他建物	6 (-5)	1 (-2)	2 (1)	2 (1)	0 (-4)	0 (-2)	1 (1)
	林 野		0 (0)	0 (0)	0 (0)	0 (0)	0 (0)	0 (0)	0 (0)
	車 両		5 (-1)	3 (3)	1 (-1)	0 (-1)	0 (-2)	1 (1)	0 (-1)
	船 舶		0 (0)	0 (0)	0 (0)	0 (0)	0 (0)	0 (0)	0 (0)
	航 空 機		0 (0)	0 (0)	0 (0)	0 (0)	0 (0)	0 (0)	0 (0)
	そ の 他		10 (-3)	0 (-2)	5 (0)	4 (2)	0 (-2)	0 (0)	1 (-1)
焼 損 面 積	建 物	焼損床面積 (㎡)	1120 (294)	427 (116)	224 (86)	350 (279)	7 (-299)	0 (0)	112 (112)
		焼損表面積 (㎡)	137 (91)	76 (76)	1 (-4)	20 (12)	0 (-31)	0 (-2)	40 (40)
	林野焼損面積 (a)		0 (-891)	0 (0)	0 (-1)	0 (0)	0 (0)	0 (0)	0 (-890)
死 傷 者	死 者 (人)		3 (0)	2 (0)	0 (0)	1 (0)	0 (0)	0 (0)	0 (0)
	負 傷 者 (人)		6 (-3)	2 (-2)	3 (1)	1 (0)	0 (-2)	0 (0)	0 (0)
	30日死者		0 (-1)	0 (0)	0 (-1)	0 (0)	0 (0)	0 (0)	0 (0)
焼 損 棟 数 (棟)		32 (-7)	10 (-3)	6 (0)	10 (2)	1 (-9)	0 (-2)	5 (5)	
焼 損 程 度 別	全 焼		5 (-3)	0 (-3)	1 (0)	2 (1)	0 (-3)	0 (0)	2 (2)
	半 焼		9 (7)	3 (3)	1 (-1)	3 (3)	0 (0)	0 (0)	2 (2)
	部 分 焼		11 (0)	3 (-3)	3 (2)	3 (1)	1 (-1)	0 (0)	1 (1)
	ぼ や		7 (-11)	4 (0)	1 (-1)	2 (-3)	0 (-5)	0 (-2)	0 (0)
損 害 額 (千円)		141,740 (56,755)	37,144 (19,122)	10,344 (966)	53,822 (38,908)	166 (-42,303)	8 (-169)	40,256 (40,231)	
火 災 種 別	建 物	建 物	111,181 (46,377)	15,151 (-1,076)	8,227 (313)	48,048 (46,110)	166 (-38,539)	0 (-20)	39,589 (39,589)
		収 容 物	23,647 (6,863)	16,774 (14,998)	710 (-168)	5,597 (-7,187)	0 (-1,196)	0 (-150)	566 (566)
	林 野		0	0	0	0	0	0	0
	車 両		1,529 (-1,776)	129 (129)	1,392 (855)	0 (-172)	0 (-2,568)	8 (5)	0 (-25)
	船 舶		0	0	0	0	0	0	0
	航 空 機		0	0	0	0	0	0	0
	そ の 他		5,383 (5,291)	5,090 (5,071)	15 (-34)	177 (157)	0 (0)	0 (-4)	101 (101)
	爆 発		0	0	0	0	0	0	0

火災原因別一覽表

()内は昨年比の数値を示す

		合計	泉佐野市	泉南市	阪南市	熊取町	田尻町	岬 町
火 災 件 数		46 (-7)	16 (1)	13 (0)	11 (4)	1 (-12)	1 (-1)	4 (1)
火 災	放 火 (疑 い 含 む)	8 (0)	0 (-1)	2 (0)	4 (2)	0 (-2)	0 (-1)	2 (2)
	た ば こ	4 (2)	1 (-1)	1 (1)	2 (2)	0 (0)	0 (0)	0 (0)
	排 気 管	4 (4)	2 (2)	1 (1)	0 (0)	0 (0)	1 (1)	0 (0)
	ス ト ー ブ	3 (1)	1 (0)	1 (1)	1 (0)	0 (0)	0 (0)	0 (0)
	電 気 装 置	3 (2)	3 (2)	0 (0)	0 (0)	0 (0)	0 (0)	0 (0)
	こ ん ろ	2 (-7)	1 (-3)	0 (-1)	0 (-1)	0 (-3)	0 (0)	1 (1)
	電 灯 ・ 電 話 等 の 配 線	1 (-3)	0 (0)	1 (0)	0 (-1)	0 (0)	0 (-1)	0 (-1)
	衝 突 の 火 花	1 (0)	0 (0)	0 (0)	1 (1)	0 (-1)	0 (0)	0 (0)
	か ま ど	1 (0)	1 (1)	0 (0)	0 (0)	0 (-1)	0 (0)	0 (0)
	火 あ そ び	1 (1)	0 (0)	1 (1)	0 (0)	0 (0)	0 (0)	0 (0)
原 因	灯 火	0 (-2)	0 (-2)	0 (0)	0 (0)	0 (0)	0 (0)	0 (0)
	電 気 機 器	0 (-2)	0 (0)	0 (0)	0 (-1)	0 (-1)	0 (0)	0 (0)
	火 入 れ	0 (-1)	0 (0)	0 (-1)	0 (0)	0 (0)	0 (0)	0 (0)
	マ ッ チ ・ ラ イ タ ー	0 (-1)	0 (0)	0 (0)	0 (-1)	0 (0)	0 (0)	0 (0)
	取 灰	0 (-1)	0 (0)	0 (0)	0 (0)	0 (-1)	0 (0)	0 (0)
	た き 火	0 (-1)	0 (0)	0 (0)	0 (0)	0 (0)	0 (0)	0 (-1)
	煙 突 ・ 煙 道	0 (-1)	0 (0)	0 (0)	0 (0)	0 (-1)	0 (0)	0 (0)
	配 線 器 具	0 (0)	0 (0)	0 (0)	0 (0)	0 (0)	0 (0)	0 (0)
	内 燃 機 関	0 (0)	0 (0)	0 (0)	0 (0)	0 (0)	0 (0)	0 (0)
	そ の 他	7 (2)	4 (2)	1 (-1)	1 (1)	1 (0)	0 (0)	0 (0)
不 明	11 (0)	3 (1)	5 (-1)	2 (2)	0 (-2)	0 (0)	1 (0)	

火災種別・損害額・覚知別

[火災種別]

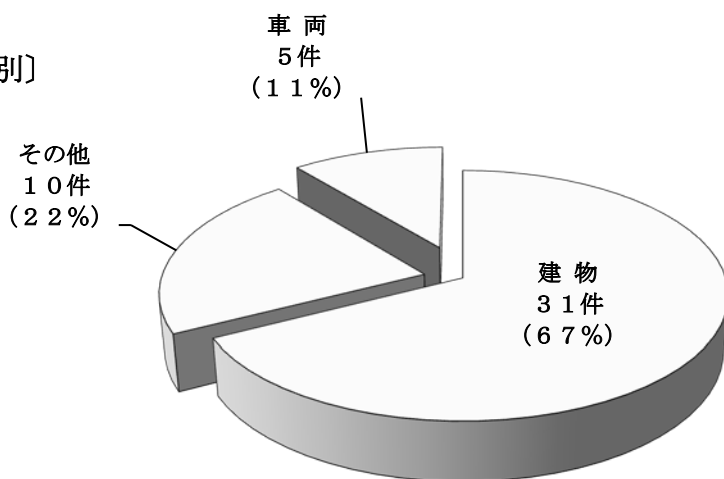

計46件

[損害額]

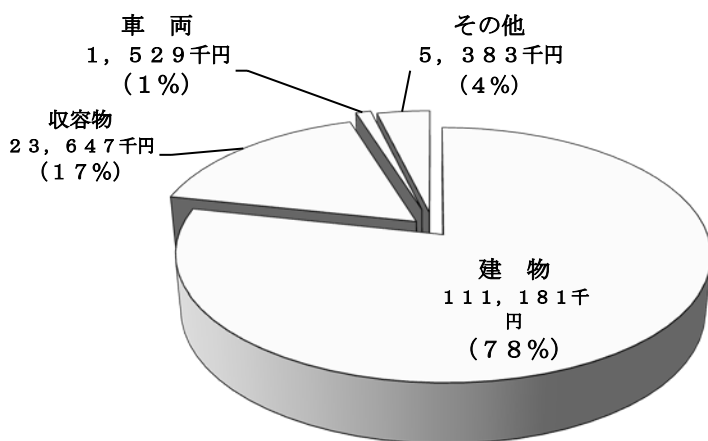

計 141,740千円

[覚知別]

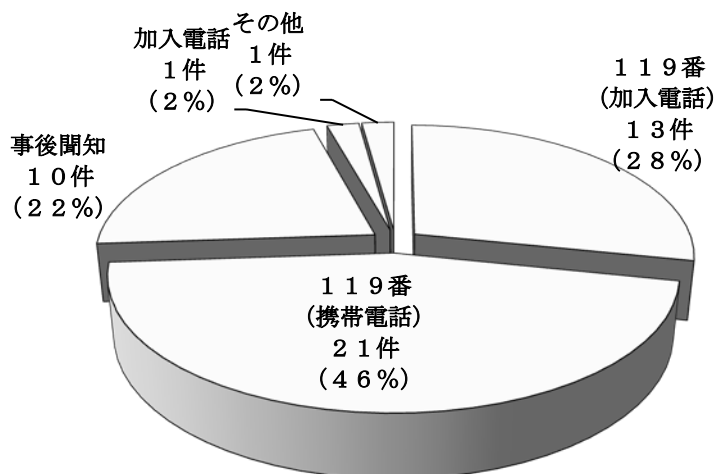

計46件

月別火災発生件数

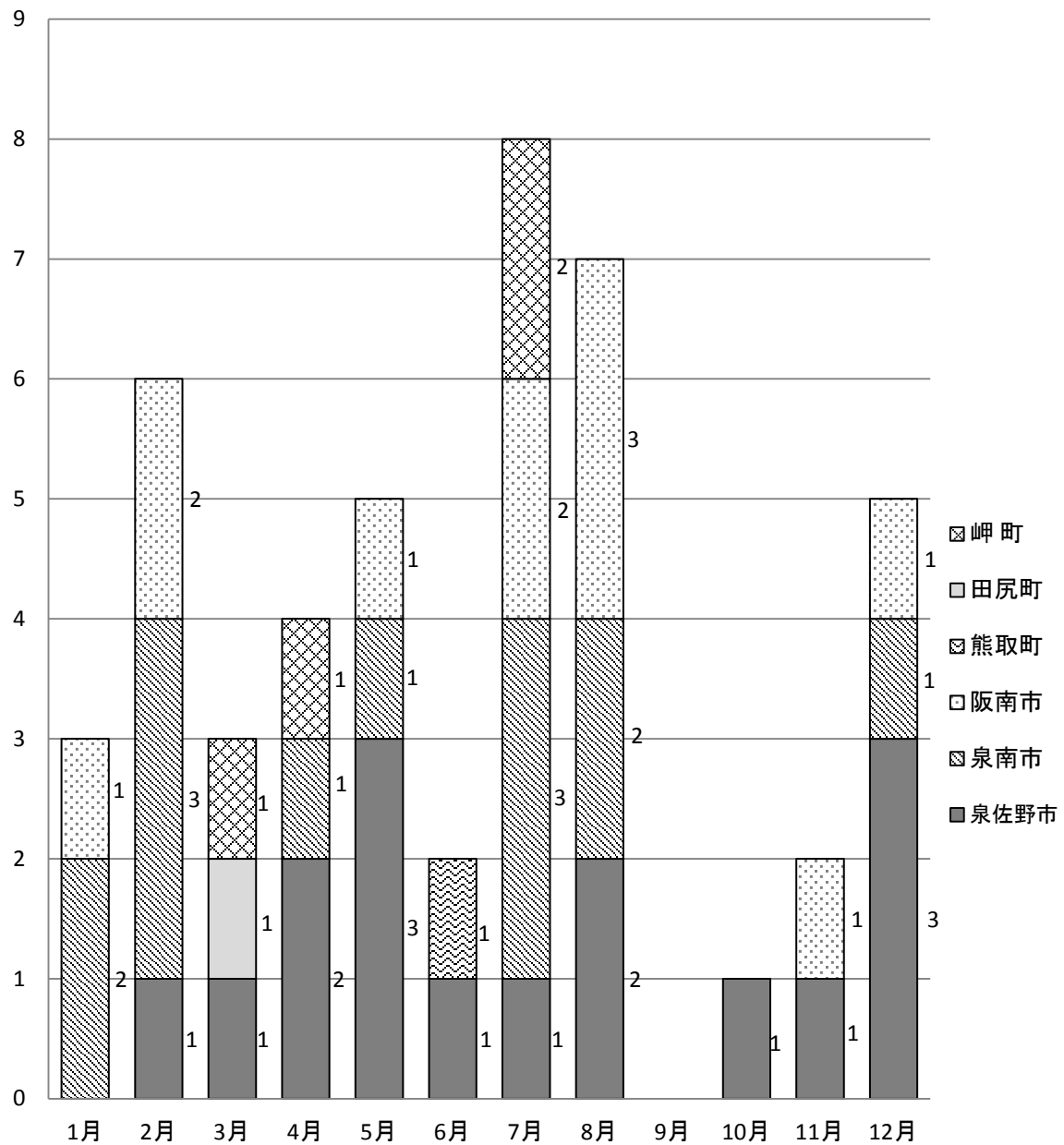

	1月	2月	3月	4月	5月	6月	7月	8月	9月	10月	11月	12月	不明
泉佐野市		1	1	2	3	1	1	2		1	1	3	
泉南市	2	3		1	1		3	2				1	
阪南市	1	2			1		2	3			1	1	
熊取町						1							
田尻町			1										
岬町			1	1			2						

時間帯別火災発生件数

(件数)

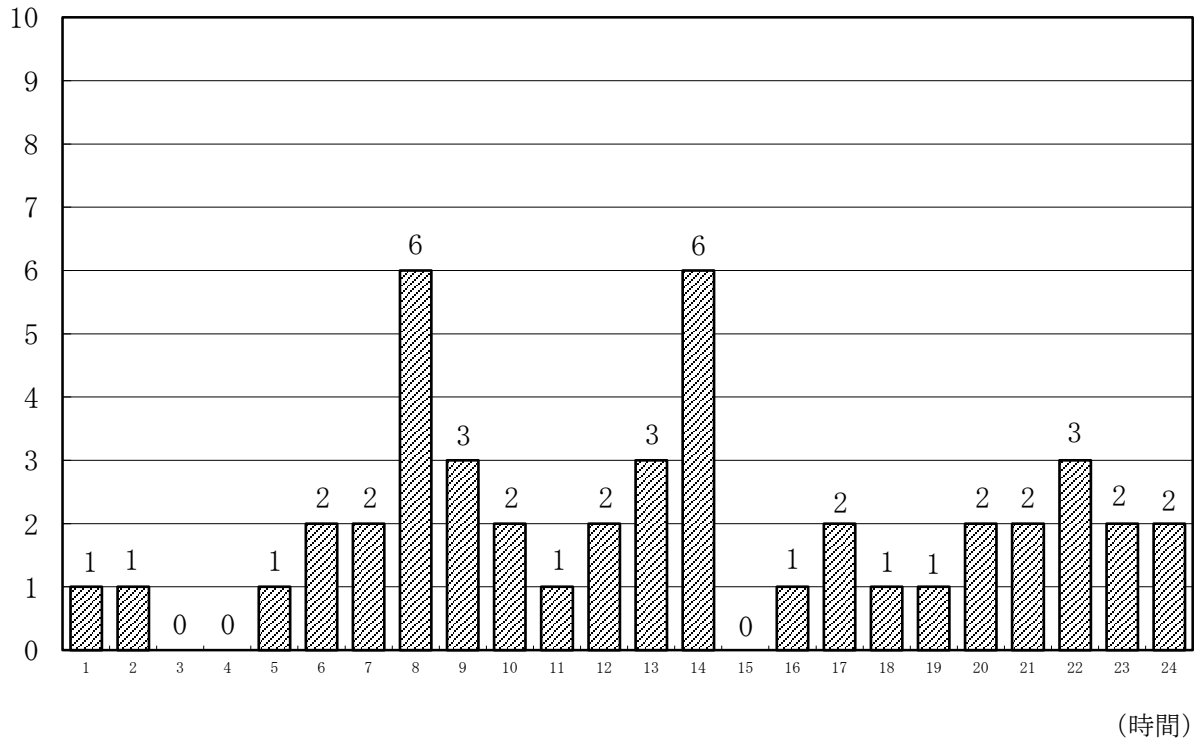

曜日別火災件数

(件数)

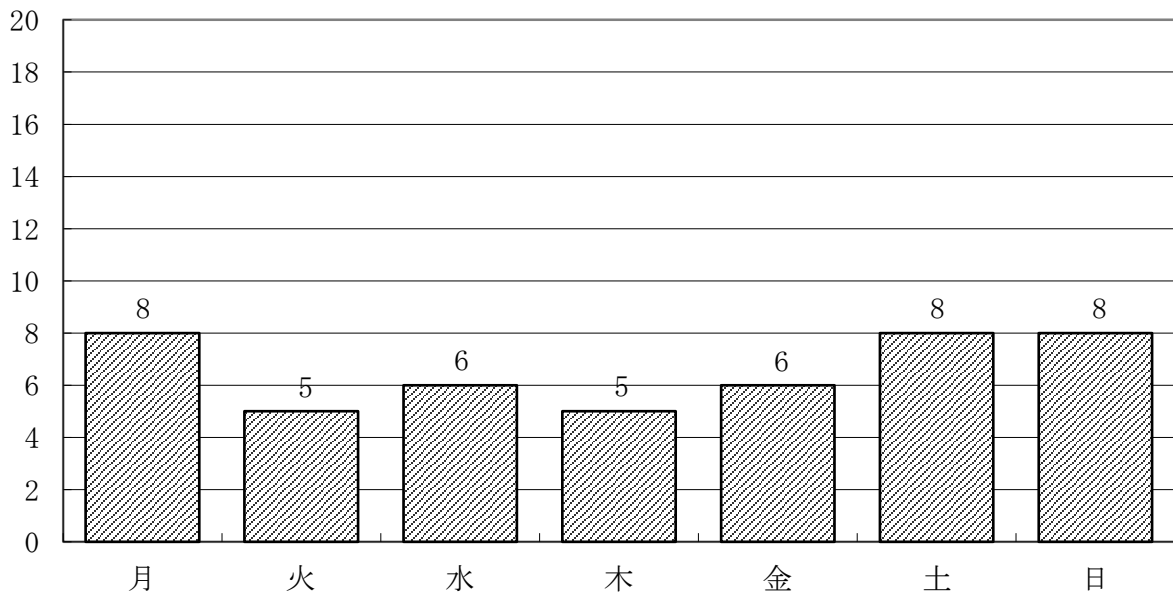

救急概況

平成28年中の救急出動件数は、16,488件で、事故種別で分類すると急病が10,761件(65%)で最も多く発生しており、次いで一般負傷の2,439件(15%)、3番目が交通事故の1,577件(10%)となっています。

出動件数を1日当たりに換算すると、約45件出動したことになります。

救急搬送人員数については15,125人で、傷病程度別では死亡が204人(1%)、3週間以上の入院が必要な重症が627人(4%)、3週間未満の入院が必要な中等症が4,992人(33%)、入院を必要としない軽症が9,282人(61%)となっています。



関西国際空港航空機事故消火救難総合訓練

救急出動状況

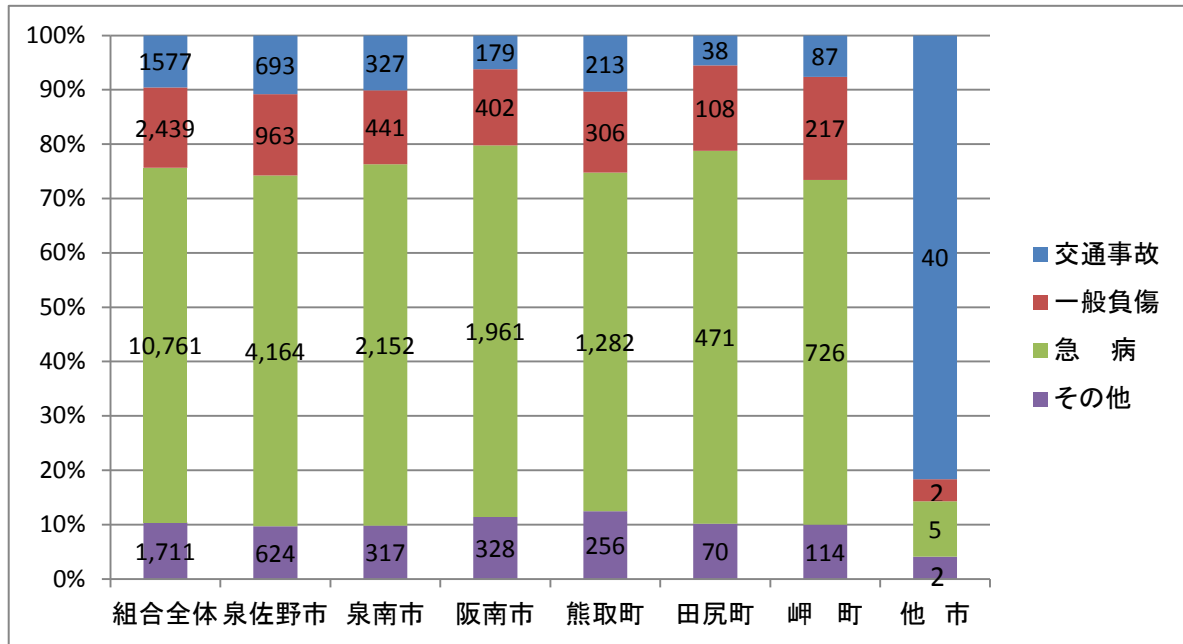

() 内は昨年比の数値を示す

		合計	泉佐野市	泉南市	阪南市	熊取町	田尻町	岬町	他市
救急出動件数		16,488 (925)	6,444 (467)	3,237 (141)	2,870 (77)	2,057 (47)	687 (99)	1,144 (79)	49 (15)
事故等 種別	交通事故	1,577 (98)	693 (58)	327 (-22)	179 (13)	213 (20)	38 (3)	87 (14)	40 (12)
	一般負傷	2,439 (235)	963 (136)	441 (30)	402 (7)	306 (25)	108 (19)	217 (17)	2 (1)
	急病	10,761 (600)	4,164 (252)	2,152 (159)	1,961 (64)	1,282 (-5)	471 (62)	726 (66)	5 (2)
	その他	1,711 (-8)	624 (21)	317 (-26)	328 (-7)	256 (7)	70 (15)	114 (-18)	2 (0)
救急搬送人員数		15,125 (851)	5,861 (426)	2,990 (135)	2,603 (50)	1,940 (90)	593 (76)	1,093 (67)	45 (7)
事故等 種別	交通事故	1,560 (74)	684 (31)	325 (-15)	176 (15)	212 (27)	36 (2)	89 (9)	38 (5)
	一般負傷	2,264 (231)	876 (128)	409 (23)	374 (4)	297 (34)	98 (20)	208 (20)	2 (2)
	急病	9,765 (600)	3,743 (285)	1,977 (141)	1,752 (47)	1,196 (21)	401 (50)	691 (54)	5 (2)
	その他	1,536 (-54)	558 (-18)	279 (-14)	301 (-16)	235 (8)	58 (4)	105 (-16)	0 (-2)

※1 他市への出動は高速道路上の交通事故によるもの。

署別救急出動状況

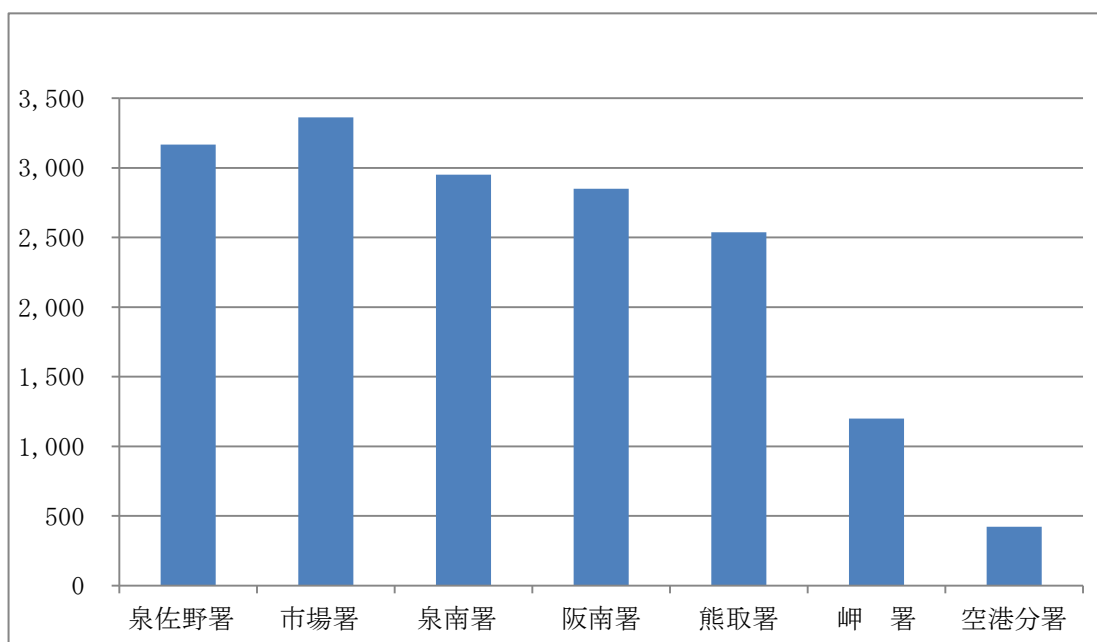

区分 署別	出動件数					
	合計	交通事故	一般負傷	急病	その他	不搬送
泉佐野署 (田尻出張所含む)	3,166	330	476	1,974	386	331
市場署 (日根野出張所含む)	3,363	387	500	2,193	283	332
泉南署 (砂川出張所含む)	2,950	294	416	1,924	316	258
阪南署	2,849	214	383	1,942	310	289
熊取署	2,537	255	377	1,636	269	176
岬署	1,200	89	228	766	117	65
空港分署	423	8	59	326	30	78
合計	16,488	1,577	2,439	10,761	1,711	1,529

月別救急出動状況

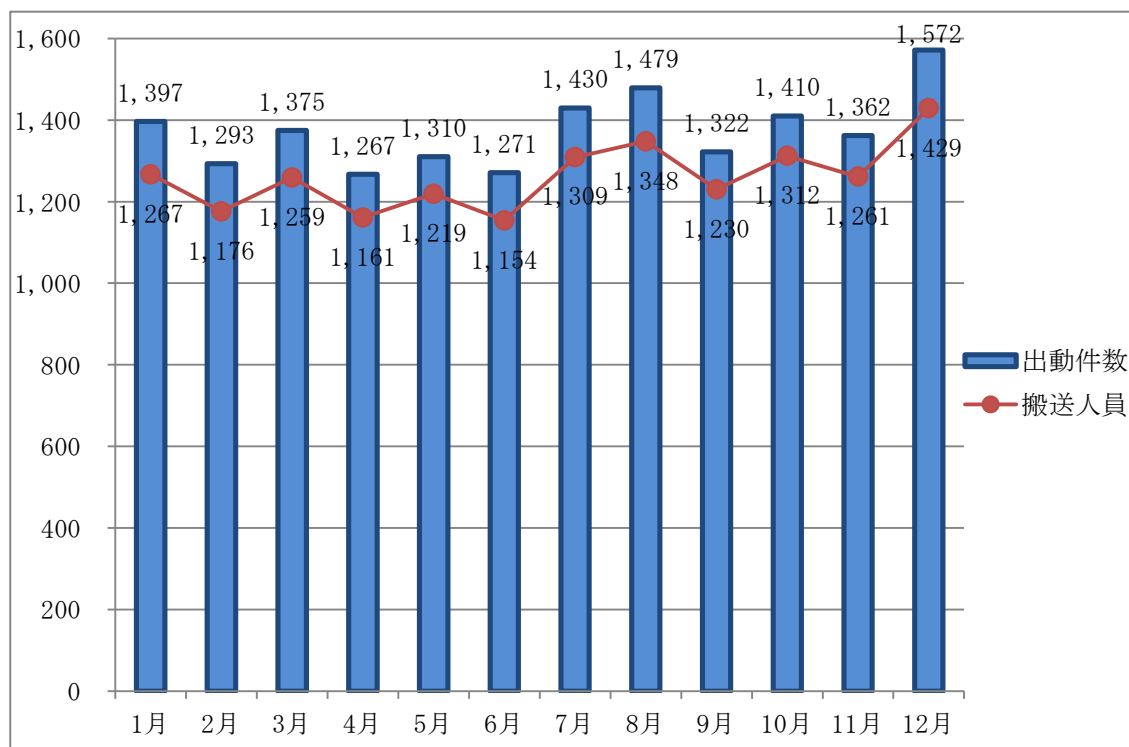

事故種別 月	出動件数					搬送人員				
	合計	交通事故	一般負傷	急病	その他	合計	交通事故	一般負傷	急病	その他
1月	1,397	133	195	921	148	1,267	128	184	819	136
2月	1,293	104	181	880	128	1,176	111	163	785	117
3月	1,375	89	211	922	153	1,259	92	199	826	142
4月	1,267	126	198	804	139	1,161	126	189	725	121
5月	1,310	142	195	840	133	1,219	140	182	778	119
6月	1,271	139	202	798	132	1,154	135	181	723	115
7月	1,430	125	191	966	148	1,309	119	174	884	132
8月	1,479	141	199	992	147	1,348	133	187	900	128
9月	1,322	140	200	846	136	1,230	141	183	781	125
10月	1,410	133	223	905	149	1,312	134	207	838	133
11月	1,362	146	226	850	140	1,261	144	214	777	126
12月	1,572	159	218	1,037	158	1,429	157	201	929	142
合計	16,488	1,577	2,439	10,761	1,711	15,125	1,560	2,264	9,765	1,536

時間帯別救急出動状況

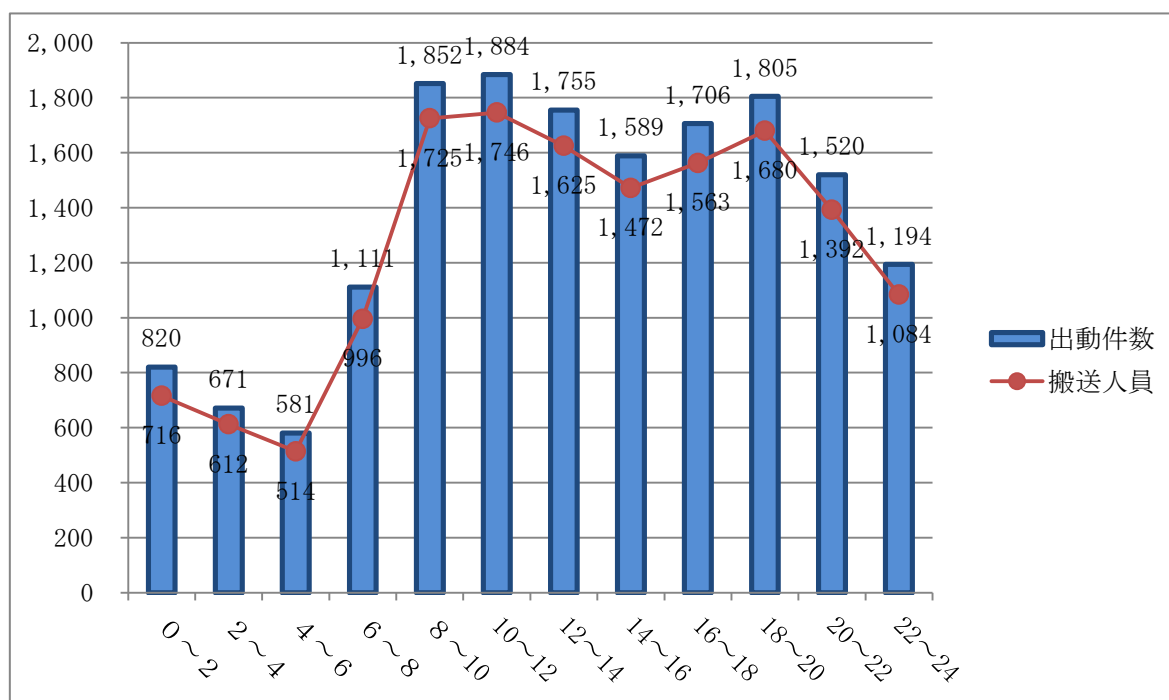

時間 事故種別	出動件数					搬送人員				
	合計	交通事故	一般負傷	急病	その他	合計	交通事故	一般負傷	急病	その他
0～2	820	42	106	619	53	716	38	93	535	50
2～4	671	29	72	532	38	612	31	67	483	31
4～6	581	33	61	460	27	514	29	54	410	21
6～8	1,111	119	157	798	37	996	110	151	709	26
8～10	1,852	201	310	1,175	166	1,725	203	293	1,083	146
10～12	1,884	207	287	1,047	343	1,746	205	268	950	323
12～14	1,755	166	269	1,036	284	1,625	166	254	934	271
14～16	1,589	184	256	959	190	1,472	189	238	869	176
16～18	1,706	233	267	983	223	1,563	230	251	883	199
18～20	1,805	204	248	1,172	181	1,680	201	224	1,095	160
20～22	1,520	94	236	1,084	106	1,392	96	221	995	80
22～24	1,194	65	170	896	63	1,084	62	150	819	53
合計	16,488	1,577	2,439	10,761	1,711	15,125	1,560	2,264	9,765	1,536

年齢区分別重症度別救急搬送状況

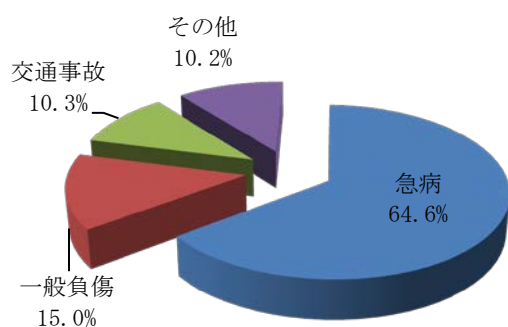

〔事故種別別搬送人員〕

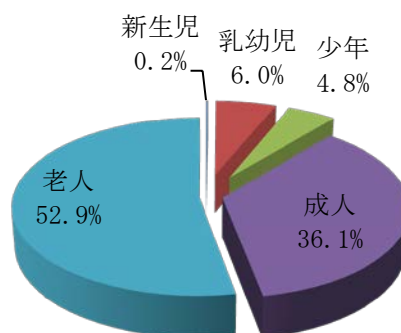

〔年齢区分別搬送人員〕

年齢区	事故種別					
	死亡	重症	中等症	軽傷	その他	計
新生児	0	0	10	14	2	26
	0	0	0	1	0	1
	0	0	0	1	2	3
	4	12	0	0	0	16
	0	0	0	0	0	0
	6	0	0	0	0	6
乳幼児	1	1	128	775	0	905
	0	0	3	40	0	43
	0	0	10	224	0	234
	1	0	93	502	0	596
	0	1	22	9	0	32
	0	0	0	0	0	0
少年	1	5	120	604	1	731
	0	3	18	162	0	183
	0	0	14	112	0	126
	0	2	63	289	1	355
	1	0	25	41	0	67
	0	0	0	0	0	0
成人	33	133	1,493	3,796	5	5,460
	2	16	152	745	2	917
	1	12	87	413	0	513
	16	71	893	2,379	3	3,362
	14	34	361	259	0	668
	0	0	0	0	0	0
老人	169	488	3,241	4,093	12	8,003
	5	24	77	309	1	416
	7	84	438	857	2	1,388
	146	311	2,156	2,814	9	5,436
	11	69	570	113	0	763
	0	0	0	0	0	0
合計	204	627	4,992	9,282	20	15,125
	7	43	250	1,257	3	1,560
	8	96	549	1,607	4	2,264
	163	384	3,209	5,996	13	9,765
	26	104	984	422	0	1,536
	0	0	0	0	0	0

応急手当普及啓発講習実施状況

	受講人数 (人)	回数 (回)	講習内容
上級救命講習	30	1	心肺蘇生法、AEDの使用法や止血法、傷病者管理法、副子固定法、熱傷の手当、搬送法に関する講習
普通救命講習Ⅰ	378	23	主に成人に対する心肺蘇生法、AEDの使用法や止血法等に関する講習
普通救命講習Ⅱ	812	64	普通救命講習Ⅰの内容に筆記及び実技試験が付加された講習
普通救命講習Ⅲ	37	3	主に小児、乳児、新生児に対する心肺蘇生法、AEDの使用法や止血法等に関する講習
救命入門コース	857	42	主に成人に対する胸骨圧迫等を概ね10歳以上の受講者を対象に行う講習
その他	2,116	64	上記以外の講習
合計	4,230	197	



泉州南広域消防本部 救急フェア2016



救 助 概 況

平成28年中の救助出動件数は、207件で、種別では建物事故が81件（39%）で最も多く発生しており、次いで交通事故の67件（32%）となっています。

救助人員数は、101人で、種別では建物事故が49人（49%）で最も多く、次いで交通事故が25人（25%）となっています。



J R西日本日根野支所列車事故総合訓練



地震災害対応訓練

市町別救助出動状況

() 内は昨年比の数値を示す

		合 計	泉佐野市	泉南市	阪南市	熊取町	田尻町	岬 町	他 市
救助出動件数		207 (0)	84 (6)	41 (-7)	35 (4)	22 (-2)	5 (1)	12 (-4)	8 (2)
事 故 等 種 別	建物事故	81 (2)	38 (2)	18 (5)	11 (-4)	8 (-3)	2 (1)	4 (1)	0 (0)
	交通事故	67 (-8)	24 (0)	12 (-11)	10 (2)	5 (-2)	1 (0)	7 (1)	8 (2)
	水難事故	14 (-1)	9 (1)	1 (-1)	2 (2)	2 (1)	0 (-1)	0 (-3)	0 (0)
	火 災	4 (-1)	3 (0)	0 (-1)	1 (1)	0 (-1)	0 (0)	0 (0)	0 (0)
	機械事故	2 (-2)	1 (1)	0 (-1)	0 (-3)	1 (1)	0 (0)	0 (0)	0 (0)
	ガス酸欠	1 (-1)	1 (1)	0 (-1)	0 (0)	0 (-1)	0 (0)	0 (0)	0 (0)
	破裂事故	0 (0)	0 (0)	0 (0)	0 (0)	0 (0)	0 (0)	0 (0)	0 (0)
	風水害	0 (0)	0 (0)	0 (0)	0 (0)	0 (0)	0 (0)	0 (0)	0 (0)
	その他	38 (11)	8 (1)	10 (3)	11 (6)	6 (3)	2 (1)	1 (-3)	0 (0)
救助人員数		101 (9)	43 (18)	18 (-5)	17 (-3)	13 (4)	1 (-3)	8 (0)	1 (-2)
事 故 等 種 別	建物事故	49 (3)	20 (1)	11 (3)	9 (-5)	5 (2)	1 (1)	3 (1)	0 (0)
	交通事故	25 (1)	7 (5)	6 (-5)	3 (1)	4 (0)	0 (0)	4 (2)	1 (-2)
	水難事故	9 (1)	7 (5)	0 (0)	0 (0)	2 (1)	0 (-3)	0 (-2)	0 (0)
	火 災	3 (0)	2 (0)	0 (0)	1 (1)	0 (-1)	0 (0)	0 (0)	0 (0)
	機械事故	0 (-2)	0 (0)	0 (0)	0 (-2)	0 (0)	0 (0)	0 (0)	0 (0)
	ガス酸欠	1 (1)	1 (1)	0 (0)	0 (0)	0 (0)	0 (0)	0 (0)	0 (0)
	破裂事故	0 (0)	0 (0)	0 (0)	0 (0)	0 (0)	0 (0)	0 (0)	0 (0)
	風水害	0 (0)	0 (0)	0 (0)	0 (0)	0 (0)	0 (0)	0 (0)	0 (0)
	その他	14 (5)	6 (6)	1 (-3)	4 (2)	2 (2)	0 (-1)	1 (-1)	0 (0)

救助訓練実施状況

	訓練回数 (回)	延人数 (人)	延時間 (時間)
体力練成訓練	55	403	28
ロープ基本・応用訓練	140	1,128	264
検索・救助訓練	11	64	24
各種救助器具取扱い訓練	75	469	126
各種救助事象想定訓練	140	993	271
その他の訓練	118	608	259
合計	539	3,665	972

第45回消防救助技術近畿地区指導会
(引揚救助)



海上保安庁合同潜水訓練

事故等出動件数

事故等出動は909件で、救急活動支援出動が586件と全体の64%を占めており、続いて火災未然防止が88件、危険物漏洩が70件となっています。

()内は昨年比の数値を示す

		合 計	泉佐野市	泉南市	阪南市	熊取町	田尻町	岬 町	他 市
事 故 等 出 動 件 数		909 (111)	339 (155)	258 (-89)	68 (13)	103 (16)	51 (11)	69 (-3)	21 (8)
事 故 等 種 別	救急活動支援	586 (102)	260 (125)	167 (-48)	28 (1)	65 (8)	14 (10)	38 (-8)	14 (14)
	火災未然防止	88 (25)	23 (6)	21 (-3)	22 (16)	8 (2)	2 (1)	12 (3)	
	危険物等漏洩 (油処理)	70 (5)	21 (13)	20 (-14)	6 (-1)	9 (6)	10 (5)	4 (-4)	
	誤報虚報	50 (13)	15 (7)	11 (-1)	7 (0)	9 (3)	1 (1)	7 (3)	
	航空機警戒待機	24 (-12)	0 (-5)	2 (0)	0 (0)	0 (0)	22 (-7)	0 (0)	
	水防	2 (-2)	1 (1)	0 (-2)	0 (-1)	0 (0)	0 (0)	1 (0)	
	応援出動 (火災等)	7 (-6)							7 (-6)
	そ の 他	82 (-14)	19 (8)	37 (-21)	5 (-2)	12 (-3)	2 (1)	7 (3)	0 (0)

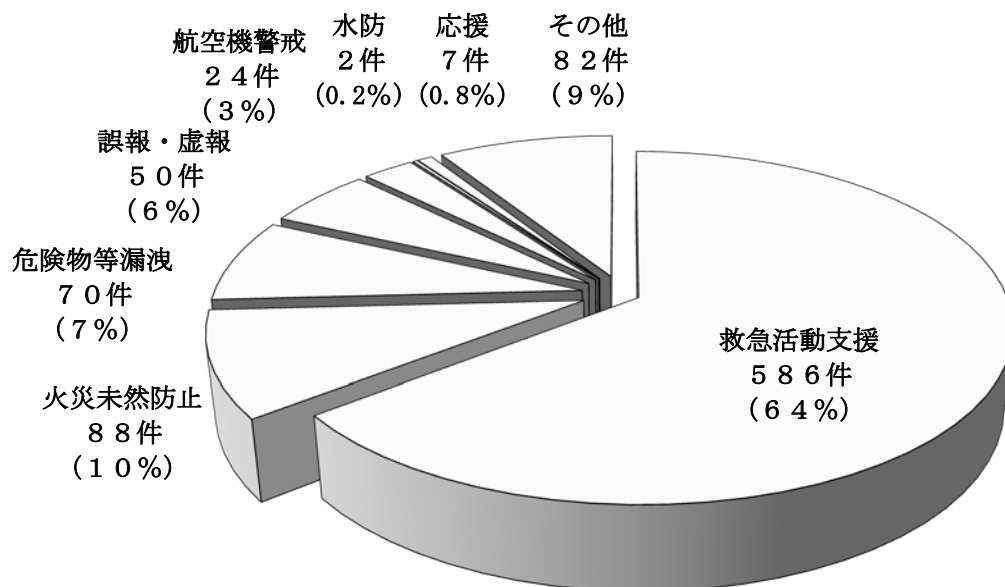

保有車両一覧表

配置先	車両名	無線呼出名称	登録年月	登録番号
本部	指揮車	せんしょう400	H6 . 3	和泉88 す5292
	事務連絡車	せんしょう500	H27. 11	和泉502つ1139
	広報車	せんしょう501	H13. 2	和泉80 あ1585
	救助工作車	せんしょう300	H12. 12	和泉830ほ 119
	水難救助災害支援車	せんしょう301	H27. 2	和泉834そ 119
	30mはしご車	せんしょう302	H26. 9	和泉833り 119
	連絡車		H14. 6	和泉43 え1193
	防災広報車		H18. 2	和泉300も5807
	司令車1		H13. 7	和泉300と1083
司令車2		H4 . 8	和泉53 ひ 902	
泉佐野消防署	高規格救急車	せんしょう100	H27. 11	和泉834つ 119
	タンク車	せんしょう200	H21. 9	和泉832も 119
	ポンプ車	せんしょう201	H14. 12	和泉831つ 119
	大型化学車	せんしょう202	H8 . 1	和泉88 ゆ1923
	資器材搬送車	せんしょう400	H17. 8	和泉800す 454
	事務連絡車	せんしょう502	H16. 11	和泉800さ9360
田尻出張所	高規格救急車	せんしょう101	H20. 10	和泉832ふ 119
空港分署	高規格救急車	せんしょう105	H19. 12	和泉832に 119
	大型救急車	せんしょう106	H18. 8	和泉832さ 119
	タンク車	せんしょう206	H22. 3	和泉833す 119
	大型化学車	せんしょう207	H6 . 3	和泉88 ゆ1571
	泡原液搬送車	せんしょう403	H6 . 8	和泉88 ゆ1687
	水槽車	せんしょう404	H18. 9	和泉832す 119
	事務連絡車	せんしょう505	H6 . 6	和泉88 ひ2243
市場消防署	高規格救急車	せんしょう102	H25. 11	和泉833ゆ 119
	タンク車	せんしょう203	H18. 8	和泉831ろ 119
	ポンプ車	せんしょう204	H22. 9	和泉833ち 119
	資器材搬送車	せんしょう402	H7 . 8	和泉88 す7225
	広報車	せんしょう503	H13. 3	和泉800さ3583
上瓦屋出張所	ポンプ車	せんしょう205	H25. 9	和泉833む 119
	予備救急車	せんしょう103	H15. 3	和泉831と 119
	大型搬送車	せんしょう504	H18. 11	和泉230さ 119
日根野出張所	高規格救急車	せんしょう104	H15. 10	和泉831の 119
泉南消防署	高規格救急車1	せんしょう107	H25. 1	和泉800す5734
	高規格救急車2	せんしょう108	H21. 11	和泉832り 119
	タンク車	せんしょう208	H22. 5	和泉800は 998
	ポンプ車	せんしょう209	H21. 9	和泉832ゆ 119
	予備タンク車	せんしょう210	H15. 12	和泉800さ8005
	救助工作車	せんしょう304	H18. 3	和泉800は 715
	水難救助車	せんしょう306	H7 . 8	和泉88 す7245
	軽資機材搬送車	せんしょう405	H22. 8	和泉880あ 981
	防火広報車	せんしょう506	H18. 7	和泉400ち 540
	査察車	せんしょう507	H15. 7	和泉500ら6500
	軽広報車	せんしょう508	H22. 9	和泉880あ 986
	軽査察車	せんしょう509	H10. 8	和泉41 や 891
砂川出張所	高規格救急車	せんしょう110	H26. 11	和泉833ろ 119
	ポンプ車	せんしょう211	H25. 2	和泉830さ2013

配置先	車両名	無線呼出名称	登録年月	登録番号
熊取消防署	高規格救急車 1	せんしょう111	H26. 11	和泉833る 119
	高規格救急車 2	せんしょう112	H19. 1	和泉832た 119
	高規格救急車 3	せんしょう113	H15. 12	和泉831は 119
	タンク車	せんしょう212	H12. 1	和泉830ち 119
	ポンプ車 1	せんしょう213	H12. 1	和泉830た 119
	ポンプ車 2	せんしょう214	H14. 2	和泉831さ 119
	救助工作車	せんしょう307	H13. 1	和泉830み 119
	15mはしご車	せんしょう308	H4. 11	和泉88 す3973
	資器材搬送車	せんしょう406	H23. 3	和泉833と 119
	軽広報車	せんしょう510	H23. 3	和泉883き 119
	軽貨物車	せんしょう511	H19. 6	和泉883か 119
	業務車		H9. 7	和泉54 ら2631
	阪南消防署	高規格救急車 1	せんしょう114	H22. 12
高規格救急車 2		せんしょう115	H27. 11	和泉834て 119
高規格救急車 3		せんしょう116	H17. 11	和泉800す 790
タンク車		せんしょう215	H21. 1	和泉800は 924
ポンプ車 1		せんしょう216	H19. 10	和泉800す2737
ポンプ車 2		せんしょう217	H15. 9	和泉800さ7696
化学車		せんしょう218	H21. 9	和泉800は 957
救助工作車		せんしょう309	H21. 11	和泉832る 119
20m屈折はしご車		せんしょう310	H23. 3	和泉800は1034
水難救助車		せんしょう311	H26. 7	和泉833ら 119
軽貨物車 1		せんしょう407	H14. 11	和泉80 あ1907
軽貨物車 2		せんしょう408	H20. 2	和泉880あ 574
査察広報車		せんしょう512	H23. 10	和泉800す5078
連絡車			H17. 1	和泉501つ2955
岬消防署	高規格救急車 1	せんしょう117	H20. 12	和泉830た 19
	高規格救急車 2	せんしょう118	H18. 12	和泉830に 18
	タンク車	せんしょう219	H24. 11	和泉830そ 14
	ポンプ車	せんしょう220	H13. 2	和泉800さ3517
	軽貨物車	せんしょう409	H13. 7	和泉80 あ1607
	広報車	せんしょう513	H17. 3	和泉800さ9847
	連絡車		H23. 12	和泉501ら7276



泉南救助工作車

本部救助工作車

本部水難救助・災害支援車

消防水利現況

		合計	泉佐野市	泉南市	阪南市	熊取町	田尻町	岬町	
消火栓	公設	75mm未満	24	2	0	2	9	0	11
		75 mm	1,614	619	267	277	148	25	278
		100 mm	1,799	728	264	328	302	35	142
		125 mm	18	9	3	4	2	0	0
		150 mm	1,168	297	291	278	164	49	89
		200 mm	577	246	110	78	114	14	15
		250 mm	152	27	20	50	25	7	23
		300 mm	264	82	61	26	86	8	1
		350 mm	68	22	0	40	0	0	6
		400 mm	56	33	11	3	8	0	1
		450 mm	6	5	0	0	0	0	1
		500mm以上	58	32	26	0	0	0	0
		小計	5,804	2,102	1,053	1,086	858	138	567
		私設	80	2	0	21	40	0	17
	合計	5,884	2,104	1,053	1,107	898	138	584	

防火水槽	公設	40m ³ 未満	44 (2)	23 (1)	4	7 (1)	8	2	0
		40m ³ 以上	606 (219)	196 (91)	152 (47)	69 (22)	90 (20)	36 (20)	63 (19)
		60m ³ 以上	26 (20)	5 (2)	10 (10)	6 (6)	1 (1)	3 (1)	1
		100m ³ 以上	20 (12)	8 (6)	7 (4)	2 (1)	1	0	2 (1)
		小計	696 (253)	232 (100)	173 (61)	84 (30)	100 (21)	41 (21)	66 (20)
	私設	40m ³ 未満	15 (3)	4 (1)	1	7 (2)	2	0	1
		40m ³ 以上	338 (222)	169 (135)	84 (40)	13 (11)	26 (4)	28 (27)	18 (5)
		60m ³ 以上	31 (11)	4 (1)	22 (9)	3 (1)	0	0	2
		100m ³ 以上	14 (6)	3	6 (5)	3 (1)	0	0	2
		小計	398 (242)	180 (137)	113 (54)	26 (15)	28 (4)	28 (27)	23 (5)
合計	1,094 (495)	412 (237)	286 (115)	110 (45)	128 (25)	69 (48)	89 (25)		

関西国際空港

私設消火栓	上水	51	中水	53
-------	----	----	----	----

私設防火水槽	104 (100)
--------	-----------

※防火水槽の（ ）内は耐震型防火水槽を示す。

警備関係事務処理件数

種別	市町別						
	合計	泉佐野市	泉南市	阪南市	熊取町	田尻町	岬町
火煙上昇届	196	75	83	6	18	2	12
催物開催届	260	31	12	8	25	176	8
道路工事届	436	224	55	53	44	32	28
水道断減水届	2	0	0	1	0	0	1
指定洞道届	3	3	0	0	0	0	0
露店等の開設届	157	39	22	34	33	4	25
水素ガスを充填する 気球の設置届	0	0	0	0	0	0	0
り災証明願	38	20	9	5	0	0	4

開発行為消防指導件数

種別	市町別							
	合計	泉佐野市	泉南市	阪南市	熊取町	田尻町	岬町	
開発受付件数	170	86	13	20	35	5	11	
指導内容	消火栓	15	4	2	0	8	0	1
	防火水槽	18	8	0	2	2	1	5
	消防活動空地等	12	8	0	0	1	2	1

管内消防団の概要

泉州南消防組合管内には、組合構成の3市3町に各消防団が設置されており、団員数合計638名が活動しています。

消防団は、郷土愛護の精神に基づき、住民の有志により組織された防災活動機関であり、火災の警戒及び鎮圧、その他災害防除等の重責を全うしています。

また、火災予防のための巡回警戒及び広報活動や地域住民に対して防災指導を積極的に行う等、地域防災の重要な役割を担っています。

平成28年4月1日現在

各市町消防団長

泉佐野市消防団	向井正
泉南市消防団	宮内秀一
阪南市消防団	北野竹次
熊取町消防団	原涉
田尻町消防団	安宮勇
岬町消防団	玉置真

泉佐野市消防団

定員150名 実員150名

	団長	副団長	分団長	副分団長	部長	班長	団員	合計
本 団	1	5					20	26
日根野分団			1	1	1	3	23	29
長滝分団			1	1	1	3	16	22
上之郷分団			1	1	1	3	17	23
南中分団			1	1	1	3	15	21
大土分団			1	1	1	3	23	29
合 計	1	5	5	5	5	15	114	150
保有車両	消防ポンプ車	小型動力ポンプ積載車	多機能車		指令車	その他	合計	
	5	1	1				7	

泉南市消防団

定員173名 実員173名

		団長	副団長	分団長	副分団長	部長	班長	団員	合計
団本部		1	5						6
西信達分団				1	1	4	4	14	24
信達分団				1	1	6	6	29	43
樽井分団				1	1	4	5	19	30
新家分団				1	1	3	5	15	25
鳴滝分団				1	1	3	5	15	25
女性分団				1	1	1	4	13	20
合計		1	5	6	6	21	29	105	173
保有車両	消防ポンプ車	小型動力ポンプ積載車		救助資機材積載車		指令車	その他	合計	
	6	2				1	5	14	

阪南市消防団

定員105名 実員105名

		団長	副団長	分団長	副分団長	部長	班長	団員	合計
団本部		1	4						5
第1分団				1	1	3	3	12	20
第2分団				1	1	3	3	12	20
第3分団				1	1	3	3	12	20
第4分団				1	1	3	3	12	20
第5分団				1	1	3	3	12	20
合計		1	4	5	5	15	15	60	105
保有車両	消防ポンプ車	小型動力ポンプ積載車		救助資機材積載車		指令車	その他	合計	
	5			5		1		11	

熊取町消防団

定員 78名 実員 78名

	団長	副団長	分団長	副分団長	部長	班長	団員	合計
団本部	1	2						3
第1分団			1	2	1	1	10	15
第2分団			1	2	1	1	10	15
第3分団			1	2	1	1	10	15
第4分団			1	2	1	1	10	15
第5分団			1	2	1	1	10	15
合計	1	2	5	10	5	5	50	78
保有車両	消防ポンプ車	小型動力ポンプ積載車	救助資機材積載車	指令車	その他	合計		
	3	0	2	1	0	6		

田尻町消防団

定員 38名 実員 32名

	団長	副団長	分団長	副分団長	部長	班長	団員	合計
田尻町消防団	1	2				6	23	32
保有車両	消防ポンプ車	小型動力ポンプ積載車	救助資機材積載車	指令車	その他	合計		
	1	1	1			3		

岬町消防団

定員 120名 実員 99名

	団長	副団長	分団長	副分団長	部長	班長	団員	合計
団本部	1	3						4
第1分団			1		1	1	9	12
第2分団			1		1	1	9	12
第3分団			1		1	2	7	11
第4分団			1		1	1	8	11
第5分団			1		2	2	10	15
第6分団			1		2	2	10	15
第7分団			1		1	1	4	7
女性分団			1		1	1	9	12
合計	1	3	8		10	11	66	99
保有車両	消防ポンプ車	小型動力ポンプ積載車	救助資機材積載車	指令車	二輪車	合計		
	4	8	1	1	3	17		

指揮司令編



消防指令センター



通信指令系統図

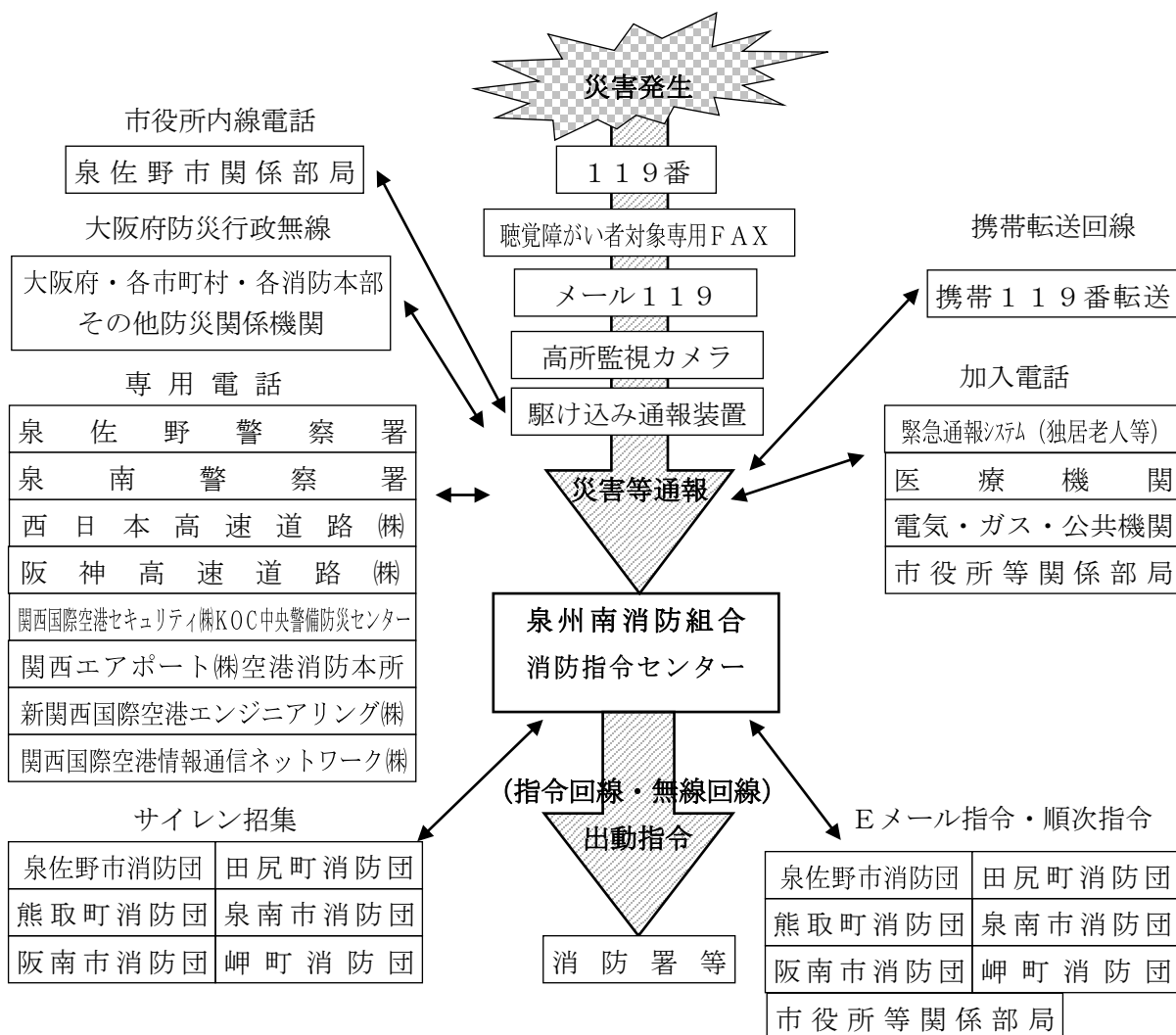

～指揮支援隊～

指揮支援隊は、平成 28 年 4 月の消防指令センター開設とともに、泉州南消防組合警防部指揮司令課に設置され、災害現場における指揮活動の支援専従部隊として、組合管内全域の火災や救助など、さまざまな災害現場に出動しています。

指揮支援隊の活動内容は、災害現場において現場責任者となる各消防署中隊長と、災害状況の把握や情報収集と分析を行い、最適な活動を実施し被害の軽減に努めるとともに、消防指令センターとの情報共有、消防団との連絡調整や活動隊員の安全管理などを主な任務としています。

通信施設の状況

(1) 消防無線電話（デジタル無線）

回線種別		署所別		泉佐野 基地局	阪南 基地局	熊取 基地局	岬 基地局
		活動波	主運用波	統制波1	統制波2	統制波3	
基地局	活動波	5	5	4	4		
	主運用波	1	1	1	1		
	統制波1	1	1	1	1		
	統制波2	1	1	1	1		
	統制波3	1	1	1	1		

※統制波については切替運用

	無線機			卓上型 固定移動局	署所端末用 無線受令機
	車載型	可搬型	携帯型		
消防本部	7	1	6		1
泉佐野署 (田尻)	7	1	12		2
空港分署	7	1	8	1	2
市場署 (日根野・上瓦屋)	9	1	9	1	3
泉南署 (砂川)	16	1	15	1	3
熊取署	11	1	13	1	1
阪南署	13	1	15	1	1
岬 署	6	1	12	1	1
合計	76	8	90	6	14

() 内は出張所

(2) 消防無線電話（アナログ無線）

回線種別	署所別	
	消防本部	熊取署
可搬型移動無線機	0	2
携帯型無線機	8	7

(3) 消防有線電話（専用電話）

回線種別	
火災・救急専用電話	14
署所指令専用電話	11
消防団指令専用電話	26
携帯電話(119)転送専用電話	2
警察専用電話	1
高速道路専用電話	4
新関西国際空港(株)専用電話	1

※ 高速道路専用電話とは、西日本高速道路(株)・阪神高速道路(株)。

※ 新関西国際空港(株)専用電話とは、関西国際空港セキュリティ(株)KOC中央警備防災センター・関西エアポート(株)空港消防本所新関西国際空港エンジニアリング(株)・関西国際空港情報通信ネットワーク(株)。

(4) 消防有線電話（その他）

回線種別	
一般加入電話	32
問合わせ専用電話（テレガイド）	10
聴覚障害者用ファックス	1
ファックス	9
指令用ファックス	12

(5) その他の通信施設等

回線種別	
大阪府広域災害救急医療情報システム	1
非常衛星通信専用電話	2
順次指令装置	10
気象情報収集装置	4
高所カメラ装置（録画機能付き）	1
消防団サイレン吹鳴装置（無線）	4
消防団サイレン吹鳴装置（有線）	2
大阪府防災行政無線	1

火災・救急等（119番）受信回数状況

種別・管轄区域	月別	指令センター開設前				指令センター開設後（3月15日順次回線切り替え）											合計			災害種別 合計				
		1月	2月	3月 15日	小計	3月 15日	4月	5月	6月	7月	8月	9月	10月	11月	12月	小計	合計	合計 内訳	比率					
火災	泉佐野 (管轄区域) 泉佐野市 田尻町 関西空港	0	1	0	1	泉佐野	0 (0) 【0】	0 (1) 【0】	0 (0) 【2】	0 (0) 【1】	1 (1) 【0】	0 (0) 【2】	0 (0) 【0】	0 (0) 【1】	1 (0) 【0】	0 (1) 【0】	2 (3) 【6】	13	3 (3) 【7】	23.1% 23.1% 53.8%	50 [前年度比] ▲44 覚知別内訳 一般電話 8 16.0% IP電話 (16) 32.0% 携帯電話 【26】 52.0%			
		(0)	(0)	(0)	(0)	田尻	0 (0) 【0】	0 (0) 【0】	0 (0) 【0】	0 (0) 【0】	0 (0) 【0】	0 (0) 【0】	0 (0) 【0】	0 (0) 【0】	0 (0) 【0】	0 (0) 【0】	0 (0) 【0】		0	0 (0) 【0】		0.0% 0.0% 0.0%		
		【0】	【0】	【1】	【1】	関西空港	0 (0) 【1】	0 (0) 【0】	0 (0) 【0】	0 (0) 【0】	0 (0) 【0】	0 (0) 【0】	0 (0) 【0】	0 (0) 【0】	0 (0) 【0】	0 (0) 【0】	0 (0) 【1】			1		0 (0) 【1】	0.0% 0.0% 100.0%	
	1 (0) 【1】	1 (0) 【2】	0 (0) 【0】	2 (0) 【3】	泉南	0 (0) 【1】	0 (0) 【1】	0 (0) 【1】	0 (0) 【0】	0 (0) 【0】	0 (0) 【0】	0 (0) 【0】	0 (0) 【0】	0 (0) 【0】	0 (0) 【1】	0 (0) 【5】	10	2 (0) 【8】				20.0% 0.0% 80.0%		
	0 (3) 【2】	1 (0) 【0】	0 (0) 【0】	1 (3) 【2】	熊取	0 (0) 【0】	0 (0) 【0】	0 (0) 【0】	0 (0) 【0】	0 (0) 【0】	0 (0) 【0】	0 (0) 【0】	0 (0) 【0】	0 (1) 【0】	0 (1) 【0】	0 (0) 【0】		7	1 (4) 【2】			14.3% 57.1% 28.6%		
	0 (1) 【0】	1 (3) 【2】	1 (1) 【0】	2 (5) 【2】	阪南	0 (0) 【1】	0 (0) 【0】	0 (0) 【1】	0 (0) 【0】	0 (1) 【0】	0 (1) 【1】	0 (0) 【0】	0 (0) 【0】	0 (1) 【0】	0 (4) 【2】	0 (0) 【4】			15	2 (9) 【4】		13.3% 60.0% 26.7%		
	(1) 【0】	(3) 【2】	(1) 【0】	(5) 【2】	岬	0 (0) 【1】	0 (0) 【1】	0 (0) 【0】	0 (0) 【0】	0 (0) 【2】	0 (0) 【0】	0 (0) 【0】	0 (0) 【0】	0 (0) 【0】	0 (0) 【4】	0 (0) 【4】	4			0 (0) 【4】		0.0% 0.0% 100.0%		
	救急	泉佐野 (管轄区域) 泉佐野市 田尻町 関西空港	98	112	53	263	泉佐野	69 (69) 【90】	65 (136) 【165】	63 (129) 【194】	77 (116) 【175】	77 (131) 【208】	113 (161) 【217】	78 (129) 【197】	73 (140) 【174】	84 (155) 【193】		85 (167) 【199】		784 (1,333) 【1,812】		5,101	1,047 (1,708) 【2,346】	20.5% 33.5% 46.0%
			(138)	(162)	(75)	(375)	田尻	4 (4) 【3】	6 (9) 【9】	4 (11) 【12】	2 (7) 【15】	11 (12) 【12】	5 (13) 【20】	3 (8) 【13】	8 (13) 【15】	5 (6) 【16】		5 (16) 【20】	53 (99) 【135】	287			53 (99) 【135】	18.5% 34.5% 47.0%
			【205】	【222】	【107】	【534】	関西空港	12 (0) 【5】	22 (0) 【7】	20 (0) 【9】	26 (0) 【9】	20 (0) 【4】	16 (0) 【6】	19 (0) 【8】	20 (0) 【10】	19 (0) 【12】	26 (0) 【11】	200 (0) 【81】	281				200 (0) 【81】	71.2% 0.0% 28.8%
		29 (82) 【96】	35 (78) 【100】	16 (40) 【49】	80 (200) 【245】	泉南	16 (36) 【48】	25 (91) 【87】	34 (86) 【96】	25 (74) 【103】	24 (81) 【108】	39 (79) 【84】	31 (66) 【102】	41 (74) 【108】	30 (81) 【85】	39 (90) 【103】	304 (758) 【924】	2,511				384 (958) 【1,169】	15.3% 38.2% 46.5%	
		17 (76) 【57】	11 (65) 【48】	7 (29) 【25】	35 (170) 【130】	熊取	11 (27) 【21】	11 (49) 【49】	22 (58) 【47】	10 (52) 【39】	24 (72) 【56】	24 (48) 【53】	14 (59) 【60】	28 (59) 【73】	26 (69) 【56】	26 (73) 【53】	196 (566) 【507】			1,604		231 (736) 【637】	14.4% 45.9% 39.7%	
41 (98) 【113】		46 (95) 【79】	32 (49) 【35】	119 (242) 【227】	阪南	19 (42) 【37】	54 (76) 【70】	34 (75) 【82】	41 (85) 【77】	50 (76) 【74】	49 (84) 【79】	47 (74) 【72】	44 (79) 【80】	41 (71) 【77】	54 (76) 【89】	433 (738) 【737】	2,496		552 (980) 【964】		22.1% 39.3% 38.6%			
(管轄区域) 阪南市 岬町		(98) 【113】	(95) 【79】	(49) 【35】	(242) 【227】	岬	16 (15) 【15】	11 (26) 【34】	18 (33) 【33】	13 (31) 【18】	28 (43) 【27】	21 (35) 【34】	15 (33) 【27】	23 (25) 【25】	18 (28) 【10】	21 (42) 【27】		184 (311) 【250】	745		184 (311) 【250】	24.7% 41.7% 33.6%		

他災害	泉佐野 (管轄区域) 泉佐野市 田尻町 関西空港	3	4	2	9	泉佐野	3	2	2	0	3	3	1	3	5	3	25	242	34	14.0%	544 [前年度比] ▲ 38 覚知別内訳 一般電話 84 15.4% IP電話 (123) 22.6% 携帯電話 【337】 62.0%	
		(3)	(4)	(2)	(9)		(5)	(7)	(2)	(1)	(2)	(1)	(3)	(3)	(6)	(4)	(34)		(43)	17.8%		
		【14】	【14】	【7】	【35】		【11】	【11】	【17】	【10】	【15】	【12】	【11】	【16】	【13】	【14】	【130】		【165】	68.2%		
		(0)	(1)	(0)	(0)		(0)	(0)	(0)	(0)	(0)	(0)	(0)	(0)	(1)	(0)	(2)		2	25.0%		
	泉南	(2)	(3)	(1)	(6)	田尻	(0)	(0)	(0)	(1)	(0)	(0)	(0)	(0)	(1)	(0)	(2)	8	(2)	25.0%		
		【7】	【6】	【3】	【16】		【0】	【0】	【0】	【0】	【0】	【1】	【0】	【2】	【1】	【0】	【4】		【4】	50.0%		
	熊取	0	1	0	1	関西空港	1	1	1	0	2	0	0	1	1	0	7	10	7	70.0%		
		(0)	(0)	(0)	(0)		(0)	(0)	(0)	(0)	(0)	(0)	(0)	(0)	(0)	(0)	(0)		(0)	0.0%		
	阪南 (管轄区域) 阪南市 岬町	0	1	1	2	泉南	2	1	0	2	0	1	0	0	0	2	8	119	11	9.2%		
		(1)	(0)	(0)	(1)		(2)	(7)	(1)	(1)	(1)	(2)	(2)	(5)	(2)	(3)	(26)		(32)	26.9%		
	その他	泉佐野	224	229	114	567	泉佐野 田尻 関西空港 泉南 熊取 阪南 岬	340	216	212	236	232	242	222	208	231	242	2,381	14,192	4,349		30.6%
			(211)	(232)	(112)	(555)		(221)	(184)	(232)	(187)	(240)	(275)	(195)	(232)	(200)	(260)	(2,226)		(3,586)		25.3%
【415】		【378】	【199】	【992】	【407】	【429】		【424】	【364】	【443】	【414】	【367】	【294】	【380】	【431】	【3,953】	【6,257】	44.1%				
226		227	115	568	(221)	(184)		(232)	(187)	(240)	(275)	(195)	(232)	(200)	(260)	(2,226)	(3,586)	25.3%				
泉南	(223)	(222)	(112)	(557)	熊取	13	6	11	30	阪南	321	320	162	803	27,811	7,092	25.5%					
	【415】	【368】	【197】	【980】		(48)	(52)	(8)	(108)		(67)	(39)	(34)	(140)		(8,517)	30.6%					
合計	泉佐野	325	346	169	840	泉佐野 田尻 関西空港 泉南 熊取 阪南	498	417	412	433	474	516	431	451	468	506	4,606	27,811	7,092	25.5%		
		(352)	(398)	(189)	(939)		(430)	(589)	(629)	(559)	(665)	(705)	(572)	(632)	(624)	(741)	(6,146)		(8,517)	30.6%		
	【634】	【614】	【314】	【1,562】	【653】		【886】	【925】	【823】	【959】	【943】	【869】	【812】	【856】	【964】	【8,690】	【12,202】		43.9%			
	257	264	132	653	熊取		30	19	18	67	阪南	362	368	196	926	27,811	7,092		25.5%			
	307	303	153	(763)			127	117	37	(281)		(167)	(137)	(84)	(388)		(8,517)		30.6%			
	519	476	249	【1,244】	115		121	50	【286】	【190】	【162】	【68】	【420】	(8,517)	30.6%							

※ ()内はIP電話からの受信回数、【 】内は携帯電話からの受信回数で、合計欄の%については総受信回数に対する各電話回線の受信比率を表示
 ※ 種別のその他には、問合せ、試験、いたずら、間違い及びその他に関する受信件数を計上



マスコットキャラクター 消し玉くん

平成28年版 消防年報

編集・発行 泉州南広域消防本部

〒598-0048

泉佐野市りんくう往来北1番地の20

Tel 072-469-0119

Fax 072-460-2119

ホームページアドレス

<http://www.senshu-minami119.jp/>